

**SIN****KO**

**PROFESSIONAL**

industria - ospedali - comunità

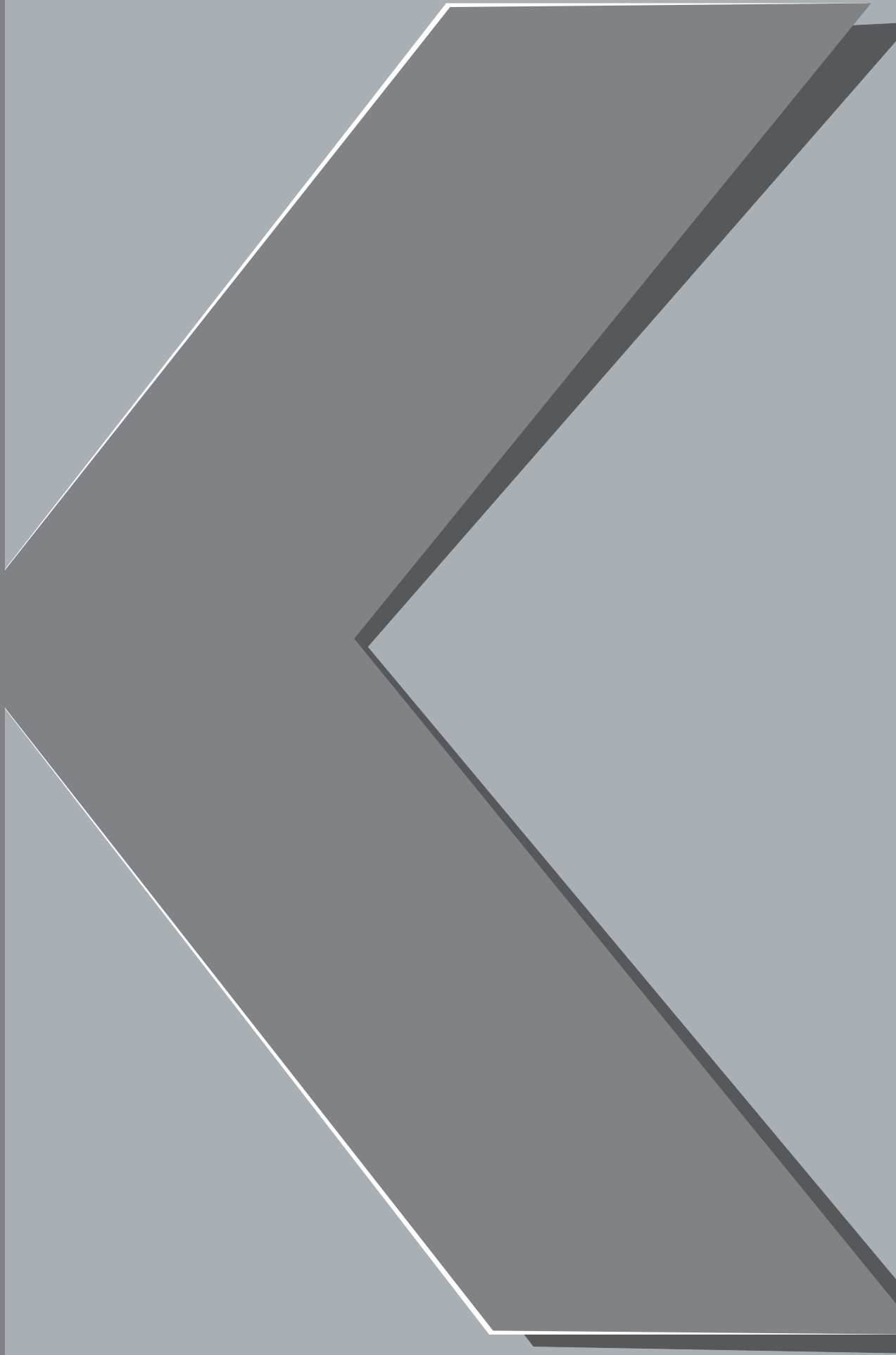

# SINKO PROFESSIONAL

---

Ve lo diciamo in tutte le lingue

« *Igiene e Qualità Garantite* »

We tell you in all languages

« Hygiene and Quality Guaranteed »

Nous vous le disons en toutes les langues

« Hygiène et qualité garanties »

Wir sagen es Ihnen in allen Sprachen

« Hygiene und Qualität sind garantiert »

Se lo decimos en todos los idiomas

« Higiene y Calidad Garantizados »

Мы Вам объясняем это на всех языках:

«Гигиена и Качество Гарантированы»

# Indice del contenuto

Content Index

Table des contenus

Inhaltsverzeichnis

Índice del contenido

Указатель

## Certificazioni

Approvals - Certifications - Zertifizierungen - Certificaciones - Сертификация

pag. 02 - 05

## L'Azienda

The Company - L'Entreprise - Das Unternehmen - La empresa - Компания

pag. 06 - 09

## Caratteristiche Laminati

Laminate Materials Properties - Caractéristiques des stratifiés - Laminat-Merkmale - Características de los laminados - Характеристики слоистых пластиков

pag. 10

## Armadi Serie AI 506

AI 506 Series Lockers - Armoires Série AI 506 - Schränke der Baureihe AI 506 - Armarios Serie AI 506 - Шкафчики серии AI 506

pag. 12 - 31

## Esempi personalizzazioni AI 506

Set up options - Exemples de personnalisation - Individuelle Kombinationsbeispiele - Ejemplos de personalizaciones - Примеры индивидуальных исполнений

pag. 32 - 37

## Armadi Serie AI 508

AI 508 Series Lockers - Armoires Série AI 508 - Schränke der Baureihe AI 508 - Armarios Serie AI 508 - Шкафчики серии AI 508

pag. 38 - 59

## Esempi personalizzazioni AI 508

Set up options - Exemples de personnalisation - Individuelle Kombinationsbeispiele - Ejemplos de personalizaciones - Примеры индивидуальных исполнений

pag. 60 - 63

## Pareti prefabbricate - Box Doccia/WC - Cabine

Shower cubicles and toilets - Cabines de douche et WC - Duschkabinen und WCs - Cabina Ducha y Aseo - Душевые и туалетные кабины

pag. 64 - 80

## Lavandini - Top Lavamani

Sinks - Lavabos - Waschbecken - Lavabos - Умывальники

pag. 81 - 87

## Panche

Benches - Bancs - Sitzbänke - Bancos - Скамейки

pag. 88 - 97

## Porte

Doors - Portes - Türen - Puertas - Двери

pag. 98 - 110

## Arredo Sala Mensa

Furnishing fittings - Compléments d'ameublement - Einrichtungsgegenstände - Complementos del mobiliario - Компоненты интерьера

pag. 111 - 113

# AZIENDA CERTIFICATA

Certified Company

Entreprise certifiée

Zertifiziertes Unternehmen

Empresa certificada

Сертифицированная компания

Il Sistema di Qualità di SINKO S.r.l. è conforme ai requisiti della norma UNI EN ISO 9001:2000  
*SINKO S.r.l. Quality System is certified in accordance with the requirement of UNI EN ISO 9001:2000 standards*  
*Le Système de qualité de SINKO S.r.l. est conforme aux exigences de la norme UNI EN ISO 9001:2000*  
*Das Qualitätssystem von SINKO S.r.l. entspricht den Anforderungen der Richtlinie UNI EN ISO 9001:2000*  
*El Sistema de Calidad de SINKO S.r.l. es conforme con los requisitos de la norma UNI EN ISO 9001:2000*  
*Система качества компании "SINKO S.r.l." отвечает требованиям стандартов UNI EN ISO 9001:2000*

ZERTIFIKAT ◆ CERTIFICATE ◆ 認証證書 ◆ CERTIFICADO ◆ CERTIFICAT



## CERTIFICATO

**Nr 50 100 4602 - Rev. 03**

Si attesta che / This is to certify that  
**IL SISTEMA QUALITÀ DI  
THE QUALITY SYSTEM OF**

## SINKO

**SINKO S.r.l.**  
**SEDE LEGALE E OPERATIVA:**  
**VIA VENETO 1**  
**I-37060 SONA (VR)**

È CONFORME AI REQUISITI DELLA NORMA  
*HAS BEEN FOUND TO COMPLY WITH THE REQUIREMENTS OF*  
**UNI EN ISO 9001:2008**

Riferirsi al manuale della qualità per eventuali dettagli delle esclusioni  
ai requisiti della norma ISO 9001:2008  
*Refer to quality manual for possible details of exclusions of requirements  
of the norm ISO 9001:2008*

Questo certificato è valido per il seguente campo di applicazione  
*This certificate is valid for the following product or service range*

**Progettazione, fabbricazione, commercializzazione e montaggio di  
armadietti, box/cabine, porte ed accessori per l'arredamento di locali  
spogliatoio integrati in complesso sportivo, comunitario, industriale ed  
ospedaliero (EA 23e, 29a)**

**Design, manufacture, trade and assembly of lockers, cabins/booths,  
doors and accessories to furnishings of locker rooms in sport centres,  
community centres, industrial plants and hospital centres (EA 23e, 29a)**

 <small>UNITE ITALIANO DI ACCREDITAMENTO</small>	Per l'Organismo di Certificazione <i>For the Certification Body</i> <b>TÜV Italia S.r.l.</b>	Data di emissione / <i>Issue date</i> <b>2010-11-10</b>
<small>ISO 9001:2008 SGS N° 0484 SGS N° 0180 SCR N° 009F</small>	<small>ISO 9001:2008 ITX N° 001L ISP N° 057E</small>	
<small>Member of the Accord of Mutual Recognition EA, IAF &amp; ILAC Signatory of EA, IAF and ILAC Mutual Recognition Agreement</small>	 <b>Andrea Vivi</b> <small>Administratore Delegato - CEO</small>	Data di scadenza / <i>Expiry date</i> <b>2013-10-06</b>

**Rinnovo del certificato emesso per la prima volta in data 2004-10-19**

"La validità del presente certificato è subordinata a sorveglianza periodica a 12 mesi e al riesame completo del sistema di gestione aziendale con periodicità triennale"  
"The validity of the present certificate depends on the annual surveillance every 12 months and on the complete review of company's management system after three-years"

TÜV Italia • Gruppo TÜV SÜD • Via Carducci 125, Pal. 23 • 20099 Sesto San Giovanni (MI) • Italia • www.tuv.it 

# "CLASSE 1" REAZIONE AL FUOCO

CLASS 1 reaction to fire

CLASSE 1 réaction au feu

Verhalten im Brandfall KLASSE 1

CLASE 1 reacción al fuego

КЛАСС 1 устойчивости к возгоранию

A richiesta i laminati a spessore HPL possono essere forniti con omologazione in CLASSE 1 di reazione al fuoco

*Upon request HPL laminate products can be supplied with approval in accordance with reaction to fire classification "CLASS 1"*

*Sur demande, les stratifiés haute pression HPL peuvent être fournis avec l'homologation dans la CLASSE 1 de réaction au feu*

*Auf Anfrage können extra starke HPL-Laminat mit Zulassung im Rahmen des Verhaltens im Brandfall zur KLASSE 1 geliefert werden*

*Según pedido, los laminados estratificados HPL (High Pressure Laminates - Laminado Estratificado de Alta Presión) pueden suministrarse con homologación a la CLASE 1 de reacción al fuego*

*Под заказ слоистые пластики высокого давления (HPL) могут поставляться в категории "КЛАСС 1 устойчивости к возгоранию"*

	<b>CSI</b> Viale Lombardia 20 - 20021 Bollate (MILANO) - ITALY www.csi-spa.com Tel. +39.02.383301 - Fax +39.02.3503940
<b>CERTIFICATO DI CONFORMITÀ</b> TYPE APPROVAL CERTIFICATE	
Registrazione n.° 2806A/10 <small>Registration number</small>	
Visti i Certificati di Prova CSI n. CSI/0093/10/RF del 13/05/2010 e n. CSI/0094/10/RF del 13/05/2010, i rapporti di Prova CSI n. 0339/DC/REA/10_3 del 14/05/2010 e n. 0339/DC/REA/10_4 del 14/05/2010 <small>Referring to the CSI test Certificate n. CSI/0093/10/RF del 13/05/2010 and n. CSI/0094/10/RF del 13/05/2010 and to CSI test report n. 0339/DC/REA/10_3 del 14/05/2010 and n. 0339/DC/REA/10_4 del 14/05/2010</small>	
<b>si certifica che</b> <small>this is to certify that</small>	
<b>I pannelli HPL denominati</b> <small>The HPL panels called</small>	
<b>HPL HGS e CGS</b> <b>spessori da 0,7 mm a 20 mm</b> <small>thickness from 0,7 mm to 20 mm</small>	
<b>Fabbricato da :</b> <small>Manufactured by</small>	<b>ARPA INDUSTRIALE s.p.a.</b> <b>Via Piumati 91, 12042 Bra (CN), Italy</b>
<b>In conformità alla norma UNI 9177 per la classificazione di reazione al fuoco</b> <small>to comply with the UNI 9177 standard for reaction to fire classification</small>	
<b>è classificato</b> <small>is classified</small>	
<b>classe 1</b>	
Data emissione/ issue date 28/06/2010	<b>GRUPPO IMQ</b>  <b>Il Responsabile del Centro</b> <small>Managing Director</small> Dott. Ing. P. Cau 

# LAMINATI CERTIFICATI PER USO ALIMENTARE

Food quality certified laminates

Stratiés certifiés pour usage alimentaire

Nachweislich lebensmittelechte Laminat

Laminados certificados para uso alimentario

Слоистые пластики сертифицированы для пищевого применения

I laminati a spessore utilizzato da SINKO risultano idonei al contatto con sostanze alimentari

HPL laminate products used by SINKO are approved for contact with food products

Les stratifiés haute pression par SINKO conviennent au contact avec des substances alimentaires.

Die von SINKO verwendeten, extra starken Laminat sind lebensmittelecht

Los laminados estratificados empleados por SINKO pueden entrar en contacto con sustancias de tipo alimentario

Слоистые пластики, используемые компанией "SINKO" годны для контакта с пищевыми продуктами.



The image shows a detailed certification form from Arpa. The form is titled 'STANDARD' and includes the Arpa logo. It describes the product as 'Laminati decorativi ad alta pressione (HPL) con spessori minori di 2 mm, in accordo con EN 438-3:2005 o EN 438-8:2005, costituiti da una superficie di fogli di carta decorativa impregnata in resine acriloplastiche e da un cuore di strati di carta kraft impregnata in resina fenolica termoindurente...'. The form is organized into several sections: 'Proprietà', 'Metodi di prova', and 'Proprietà caratteristiche'. It lists various mechanical and physical properties such as 'Durezza', 'Modulo elastico', 'Resistenza all'urto', and 'Resistenza alla lacerazione', along with the corresponding test standards (EN 438-3, EN 438-8, EN 122, EN 121, EN 117, EN 1398, EN 438-2, EN 438-2-25, EN 438-2-27, EN 438-2-30, EN 850-1:83). At the bottom, there are sections for 'Materie prime', 'Materie plastiche', and 'Materie minerali'. The form is a grid with rows for each property and columns for test methods and results.



# CERTIFICATO "QUALITÀ E SICUREZZA"

"Quality and Safety" Certification  
 Certificat "Qualité et Sécurité"  
 Bescheinigung über "Qualität und Sicherheit"  
 Certificado de "Calidad y Seguridad"  
 Сертификат "Качество и безопасность"

CATAS approva la Qualità e la Sicurezza dei nostri armadi  
 Our Lockers bear the CATAS Quality and Safety Approval  
 CATAS approuve la qualité et la sécurité de nos armoires  
 Die Qualität und Sicherheit unserer Schränke wird von CATAS bescheinigt  
 CATAS aprueba la Calidad y Seguridad de nuestros armarios  
 Сертификат "CATAS" подтверждает качество и безопасность шкафов "SINKO".

 Centro Ricerche e Prove Laboratorio prove armadi Segurarmadi	CATAS S.p.A. C.E. - S. PA. (F) 04458800465 Via. Sesto 101 20042 S.S.A. 101798012 Cap. Soc.: € 488.899 i.v.	Sede: Via. Sesto, 101 I - 20042 San Giovanni Lupatoto (PD) Tel. 0422.717211 r.a. Fax 0422.717210 http://www.catas.com e-mail: ricerca@catas.com	Filiale: Via. Sesto, 1 I - 20042 Sesto M. Tel. 049.464347 Fax 049.464348 e-mail: ricerca@catas.com	
	Protocollo: 32621 Data Ricevimento: 10-10-02 Data Emissione: 18-11-02 Spett. SINKO S.R.L. VIA VENETO 1 37060 SONA (VR) ITALY Denominaz. campione: Armadio alluminiofornato 3 posti H180 mod. ELY			
<b>Caratteristiche prestazionali:</b>				
Difetti riscontrati prima della prova: Nessuno.				
Relazione composta da n° 8 allegati.				
Il responsabile del reparto 		Doc. No. 		
La denominazione del campione è quella dichiarata dalla Ditta istruenda. Questo rapporto di prova riguarda il campione sottoposto a prove in sede anali. Aggiunte, modificazioni e alterazioni non sono ammesse. Il rapporto di prova non può essere riprodotto parzialmente. La frase "prova di Catas" può essere riportata nella pubblicità del prodotto; il termine "approvato" non deve essere assolutamente usato.				

# PROFILO AZIENDALE

SINKO S.r.l. - 37060 Sona (VR)/Italy - Via Veneto, 1 - Tel. +39 045 6090401 - Fax +39 045 6082111

Vendite Italia - Sales Italy - Ventes en Italie - Verkauf Italien - Ventas en Italia - Продажи в Италии : [vendite@sinko.it](mailto:vendite@sinko.it)

Vendite Estero - Export sales - Ventes à l'étranger - Verkauf Ausland - Ventas en el exterior - Продажи в других странах : [estero@sinko.it](mailto:estero@sinko.it)

I marchi sotto riprodotti sono di proprietà della **SINKO S.r.l.**

*The shown trademarks are all fully owned by SINKO S.r.l.*

*Les marques reproduites ci-dessous appartiennent à SINKO S.r.l.*

*Die angegebenen Markenzeichen sind Eigentum der SINKO S.r.l.*

*Las marcas mencionadas a continuación son propiedad de SINKO S.r.l.*

*Приведенные ниже марки являются собственностью компании "SINKO S.r.l."*

sport  
systems

Keno







## IL SISTEMA "SINKO PROFESSIONAL"

### LA SCELTA VINCENTE SU PRODOTTI CONCORRENZIALI IN LAMINATO A SPESSORE HPL O IN ACCIAIO INOX.

Presentare SINKO è parlare di innovazione, creatività e servizi grazie al sistema "SINKO PROFESSIONAL", metodo che ci ha permesso di diventare azienda leader sul mercato italiano ed apprezzata su quello internazionale.

Il sistema "SINKO PROFESSIONAL" è frutto dei 30 anni di esperienza nel settore arredo spogliatoio maturata con i marchi Sport Systems e Keno.

L'utilizzo del laminato a spessore è l'idea base che, unita alla linea pulita del design, alla conoscenza, competenza, capacità ed entusiasmo dell'equipe aziendale ci ha permesso di essere vincenti in un mercato altamente competitivo.

Realizziamo spogliatoi di grande qualità per industrie, ospedali, comunità e per lo sport, ponendoci sempre al fianco della Committenza e dei Progettisti con il nostro personale, nella ricerca del prodotto ad alto contenuto di funzionalità e benessere dell'Utilizzatore.

Proponiamo elementi d'arredo inalterabili nel tempo e che siano il giusto completamento dell'immagine Aziendale dei nostri Clienti.

L'OBIETTIVO RAGGIUNTO È QUELLO DI GARANTIRE QUALITÀ, IGIENE E DESIGN AL GIUSTO PREZZO.

## LA QUALITÀ

Un attento studio sulle materie prime e sui processi produttivi ci ha indirizzati verso l'utilizzo dei laminati a spessore HPL per l'alta resistenza delle superfici ad urti e/o sollecitazioni varie, per la loro inalterabilità nel tempo in qualsiasi situazione ambientale (uso di prodotti chimici disinfettanti, uso di macchine a vapore per le operazioni di pulizia, ambienti umidi o a frequenti contatti con l'acqua ecc...). I laminati a spessore HPL utilizzati sono certificati per USO ALIMENTARE e a richiesta, in CLASSE 1 di reazione al fuoco. I prodotti che proponiamo hanno rappresentato e rappresentano una nuova dimensione nella lavorazione dei laminati a spessore, dando il giusto valore a tutte le fasi costruttive di questo straordinario materiale, per raggiungere l'obiettivo "GRANDE QUALITÀ".

## IGIENE

I laminati a spessore HPL utilizzati hanno i seguenti requisiti:

- non emettono sostanze tossiche
- possono restare a contatto con gli alimenti
- non contengono pentaclorofenolo, amianto, alogeni e metalli pesanti (antimonio, bario, cadmio, mercurio, selenio, piombo).
- sono conformi ai requisiti previsti dalle normative EN 438.1/gennaio 2005 allegato A/3 e UNI ENV 1186 "migrazione globale".
- la loro superficie non porosa è facilmente disinfettabile con acqua, vapore e tutti i tipi di disinfettanti utilizzati negli ospedali, negli ambienti di lavoro e di comune uso domestico.

## QUALITY

An attentive study on raw materials and production processes have directed us towards the use of HPL laminate materials, taking advantage of the high level of shocks and stress resistance offered by their surfaces and their inalterability with times, regardless of environmental conditions (use of chemical disinfectants, the use of steam cleaning machines for normal cleaning operations, damp environment and frequent contact with water). HPL laminate materials used are food certified as a standard and can be certified to reaction to fire CLASS 1 upon request. The technical expertise of our personnel, the use of special in-house manufactured joining elements, the certifications listed at the beginning of our catalogue, together with a continuous program of investments in equipments and machinery enable us to produce each single element with a level of attention which is typical of craftsmanship processes, which fully satisfies the meaning of the word "QUALITY".

## HYGIENE

HPL laminate products used satisfy the following requirements:

- There is no emission of toxic substances.
- They can remain in contact with food.
- They do not contain pentachlorophenol, asbestos, halogens and heavy metals (antimony, barium, cadmium, mercury, selenium, lead).
- In addition HPL laminate products conform to the requirements of EN 438.1/January 2005, attachment A/3 norm, as well as UNI ENV 1186 "global migration" norm.
- The non porous surface of HPL laminates can be easily disinfected using water, steam or any type of disinfectants

- le pareti degli armadi in laminato a spessore HPL, unite tra loro con appositi elementi di giunzione in nylon o alluminio, consentono di produrre armadi senza nervature (a differenza di quelle in acciaio inox), semplificando e ottimizzando così le operazioni di pulizia.

## DESIGN

Ricerca e sperimentazione unite alla possibilità creativa data dalle superfici decorative dei laminati, ci consentono di presentare un prodotto moderno ed elegante nel tempo. Il design viene esaltato da un'ampia scelta di varianti cromatiche che con le loro tonalità forti, morbide e sfumate ci consentono di fornire un prodotto in continua evoluzione sempre al passo con le tendenze del momento.

## ECONOMICITÀ

Data la durata illimitata nel tempo dei prodotti in laminato a spessore HPL e la totale assenza dei costi di manutenzione, il loro acquisto risulta particolarmente vantaggioso.

## GARANZIA

Per tutte le motivazioni sopra esposte i nostri prodotti godono di una GARANZIA DI ANNI 12, in presenza di un uso corretto degli stessi.

*Sono esclusi gli accessori meccanici applicati, (esempio serrature...) la cui garanzia viene fornita dagli stessi produttori.*

### LA SCELTA VINCENTE SU PRODOTTI CONCORRENZIALI IN LAMINATO A SPESSORE HPL O IN ACCIAIO INOX.

used in hospitals and other working environments, as well as standard household disinfectants.

- The use of HPL laminate sections for the walls of the lockers, joined together using nylon joining elements, results in cabinets without any grooves. This makes the cleaning procedures much more simple and effective

## DESIGN

Extensive research and testing procedures, together with the creative versatility offered by the surfaces, mean that we can offer a modern and elegant product capable of withstanding the test of times. An array of colour variations, which includes strong, soft and mellow tones, complement the design and presents the customer with a product constantly up to date and always capable of fulfilling to market trends.

## LOW COST

Due to their unlimited lifetime, HPL laminate products are particularly cost effective for the customer.

## WARRANTY

For all the reasons listed in the "quality" section, when correctly utilised, our products are covered by a 12 years warranty.

*The warranty does not include all fitted mechanical parts (such as locks...), which are covered by their own manufacturers warranties.*

### THE WINNING CHOICE FOR COMPETITIVE HPL OR STAINLESS STEEL LAMINATE MATERIALS.



## THE "SINKO PROFESSIONAL" SYSTEM

### THE WINNING CHOICE FOR COMPETITIVE HPL OR STAINLESS STEEL LAMINATE MATERIALS.

Introducing SINKO means talking about innovation, creativity and services. All this thanks to the "SINKO PROFESSIONAL" system, which has enabled us to become a leading company on the Italian market, and an extremely valued organisation on the international markets.

The "SINKO PROFESSIONAL" system is the result of 30 years experience in the locker rooms furnishing sector, developed with the Sport Systems and Keno trademarks.

The products we offer represent or have represented a new dimension in the processing procedures implemented on HPL materials: ensuring the correct level of attention during all manufacturing stages has resulted in the capability of obtaining long lasting products, which correctly complement our Customers' company image.

Our extensive experience and knowledge of the market enables us to offer a complete "SINKO PROFESSIONAL" range based on HPL laminate products. The wide choice of colours in our range of laminates, the contemporary design and the high level of flexibility of our modules are representative of our aim of satisfying all market requirements. Rationalising and injecting colour in empty spaces, means providing people, in their working environment, the correct "life style".

THE OBJECTIVE ACHIEVED IS ONE OF GUARANTEEING QUALITY, HYGIENE AND DESIGN AT THE RIGHT PRICE.

# PROFIL DE L'ENTREPRISE - UNTERNEHMENSPROFIL

## LE SYSTEME " SINKO PROFESSIONAL "

### LE CHOIX GAGNANT SUR LES PRODUITS CONCURRENTIELS EN STRATIFIÉ HAUTE PRESSION HPL OU BIEN EN ACIER INOX.

Présenter SINKO veut dire parler d'innovation, de créativité et de services, grâce au système " SINKO PROFESSIONAL ", la méthode qui nous a permis de devenir une entreprise leader sur le marché italien et appréciée sur le marché international.

Le système " SINKO PROFESSIONAL " est le fruit de 30 ans d'expérience, acquise avec les marques Sport Systems et Keno, dans le secteur de l'ameublement des vestiaires.

Les produits que nous proposons ont représenté et représentent une nouvelle dimension dans l'usage des stratifiés haute pression ; ils donnent leur juste valeur à toutes les phases de construction, pour obtenir des produits inaltérables, constituant le juste complément de l'image de marque de nos Clients.

Notre expérience et notre connaissance profonde du marché nous permettent de présenter une offre globale " SINKO PROFESSIONAL " sur les produits en stratifié haute pression HPL. La possibilité de choisir parmi toutes les variantes chromatiques de la gamme des stratifiés, le design actuel et le maximum de flexibilité de nos modules sont ce que nous offrons pour satisfaire toutes les demandes du marché. Rationaliser et colorer les espaces vides veut dire fournir le "style de vie" digne de qui travaille.

L'OBJECTIF QUE NOUS AVONS ATTEINT EST DE GARANTIR LA QUALITÉ, L'HYGIÈNE, ET LE DESIGN AU JUSTE PRIX.

## DAS SYSTEM "SINKO PROFESSIONAL"

### DIE RICHTIGE WAHL IM VERGLEICH ZU DEN PRODUKTEN DER KONKURRENZ AUS EXTRA STARKEM HPL-LAMINAT ODER EDELSTAHL.

SINKO vorzustellen bedeutet Innovation, Kreativität und Service mit Hilfe des Systems "SINKO PROFESSIONAL". Dank dieses Verfahrens wurden wir zu einem führenden Unternehmen auf dem italienischen Markt und konnten uns auf internationaler Ebene behaupten.

Das System "SINKO PROFESSIONAL" ist das Ergebnis 30 jähriger Erfahrung in der Ausstattung von Umkleideräumen, die mit den Markenzeichen Sport Systems und Keno reifte.

Die von uns angebotenen Produkte eröffnen neue Dimensionen bei der Laminat-Verarbeitung. Dabei wird jeder einzelnen Konstruktionsphase der ihr gebührende Wert beigemessen, um langlebige Produkte zu erzielen, die das Firmenimage unserer Kunden unterstreichen. Aufgrund langjähriger Erfahrung und Kenntnis des Marktes sind wir in der Lage, ein umfassendes Angebot "SINKO PROFESSIONAL" für Produkte aus extra starkem HPL-Laminat anzubieten.

Wahlmöglichkeiten unter den verschiedenen Farbönen der Laminat-Produktpalette, ein aktuelles Design und ein Höchstmaß an Flexibilität bei unseren Modulen ermöglichen es uns, den Anforderungen des Marktes gerecht zu werden.

Leeren Raum zu rationalisieren und ihm Farbe zu verleihen bedeutet, "Lebensstil" auch in das Berufsleben einzubringen.

DAS ERKLÄRTE UND ERREICHTE ZIEL IST DIE GEWÄHRLEISTUNG VON QUALITÄT, HYGIENE UND DESIGN ZU EINEM ANGEMESSENEN PREIS.

## LA QUALITE

Une étude approfondie sur les matières premières et sur les processus de production nous a conduits à utiliser les stratifiés haute pression HPL, à cause de la grande résistance des surfaces aux chocs et/ou aux diverses contraintes, et à cause de leur inaltérabilité, dans toute situation environnementale (emploi de produits chimiques désinfectants, utilisation de machines à vapeur pour les opérations de nettoyage, milieux humides ou contacts fréquents avec l'eau). Les stratifiés haute pression HPL utilisés sont certifiés pour l'usage alimentaire et, sur demande, dans la CLASSE 1° de réaction au feu. L'expérience technique de notre personnel, l'utilisation d'éléments de jonction spéciaux produits par nos propres ateliers, les certifications présentées au début du catalogue, et nos investissements continuels en équipements et machines nous permettent de produire tous les éléments avec un soin artisanal, en donnant ainsi un sens plein à la parole "QUALITÉ".

## HYGIENE

Les stratifiés haute pression HPL utilisés ont les caractéristiques suivantes :

- ils n'émettent pas de substances toxiques.
- ils peuvent rester en contact avec les aliments.
- ils ne contiennent ni pentachlorophénol, ni amiante, ni halogènes ni métaux lourds (antimoine, baryum, cadmium, mercure, sélénium, plomb).
- En outre les stratifiés haute pression HPL sont conformes aux critères prévus par les réglementations EN 438.1/ janvier 2005 annexe A/3 et UNI ENV 1186 " migration globale ".

## DIE QUALITÄT

Im Rahmen einer sorgfältigen Analyse der Rohstoffe und der Produktionsprozesse stellte sich die Verwendung von extra starkem HPL-Laminat aufgrund der extremen Schlagfestigkeit der Oberflächen bzw. der Widerstandsfähigkeit gegenüber unterschiedlichen Beanspruchungen sowie der dauerhaften Formbeständigkeit in jeder Art von Umgebung (Verwendung von chemischen Desinfektionsmitteln, Einsatz von Dampfreinigern, feuchte Umgebung oder häufiger Kontakt mit Wasser) als optimal heraus. Das verwendete, extra starke HPL-Laminat ist nachweislich lebensmittelecht und kann auf Wunsch auch für Verhalten im Brandfall entsprechend der KLASSE 1 ausgeführt werden. Die technische Erfahrung unseres Personals, die Verwendung spezieller Verbindungselemente unserer Produktion, die zu Beginn des Katalogs aufgeführten Bescheinigungen in Verbindung mit fortgesetzten Investitionen in Anlagen und Maschinen versetzen uns in die Lage, jedes einzelne Element mit der ihm gebührenden, handwerklichen Sorgfalt zu fertigen und damit dem Begriff "Qualität" umfassende Bedeutung zu verleihen.

## HYGIENE

Die verwendeten HPL-Laminat erfüllen folgende Anforderungen:

- Sie setzen keinerlei Giftstoffe frei.
- Sie sind lebensmittelecht.
- Sie enthalten weder Pentachlorphenol, Asbest, Halogene und Schwermetalle (Antimon, Barium, Cadmium, Quecksilber, Selen, Blei).
- Darüber hinaus entsprechen die HPL-Laminat den Anforderungen der Richtlinien EN 438.1/ Januar 2005, Anlage A/3 und UNI ENV 1186 "globale Migration".
- Die nicht poröse Oberfläche von extra starkem HPL-Laminat

- La surface non poreuse des stratifiés haute pression HPL peut être facilement désinfectée à l'eau, à la vapeur et avec les types de désinfectants utilisés dans les hôpitaux, les milieux de travail et les milieux ménagers.
- Les parois des armoires en stratifié haute pression HPL, ainsi que les éléments de jonction en nylon, nous permettent de produire des armoires sans nervures, ce qui simplifie et optimise les opérations de nettoyage.

## DESIGN

Les recherches et les expérimentations, ainsi que les possibilités de créativité données par les surfaces décoratives, nous permettent de présenter un produit à la fois moderne et élégant. Le design est complété par une possibilité de choix de variantes chromatiques, données par un vaste nuancier, qui avec leurs tons forts, doux et estompés nous permettent de fournir un produit en évolution continue, toujours accordé aux dernières tendances.

## ECONOMIE

Vue la durée illimitée des produits en stratifié haute pression HPL, leur coût est particulièrement avantageux pour l'Acheteur.

## GARANTIE

Pour toutes les raisons exposées au point " qualité ", nos articles jouissent d'une GARANTIE DE 12 ANS, en cas d'usage correct. *La garantie ne comprend pas les accessoires mécaniques appliqués (exemple serrures...), dont la durée de garantie est fournie par leurs propres producteurs.*

## LE CHOIX GAGNANT SUR LES PRODUITS CONCURRENTIELS EN STRATIFIÉ HAUTE PRESSION HPL OU EN ACIER INOX.

kann ganz einfach mit Wasser, Dampf und den normalerweise in Krankenhäusern, am Arbeitsplatz oder zuhause verwendeten Desinfektionsmitteln desinfiziert werden.

- Mit Schrankwänden aus extra starkem HPL-Laminat, die mit Hilfe entsprechender Verbindungselemente aus Nylon miteinander verbunden sind, lassen sich Schränke ohne Verstärkungsrippen herstellen, deren Reinigung damit vereinfacht und optimiert wurde.

## DESIGN

Forschung und Tests in Verbindung mit der von den Decorflächen gebotenen Möglichkeit zur Kreativität ermöglichen uns die Herstellung eines modernen und zeitlos eleganten Produkts. Das Design wird durch die Auswahl zahlreicher Farböne aus einer umfangreichen Farbpalette abgerundet. Dank der kräftigen, sanften und farblich abgestuften Töne ist unser Produkt einer ständigen Weiterentwicklung unterworfen und daher immer up to date.

## KOSTENGÜNSTIGKEIT

Aufgrund der unbegrenzten Lebensdauer der Produkte aus HPL-Laminat ist deren Anschaffung besonders kostengünstig für den Käufer.

## GARANTIE

Aufgrund der unter dem Punkt "Qualität" dargelegten Gründe erstreckt sich die Garantiezeit für unsere Produkte bei sachgemäßem Gebrauch derselben auf 12 Jahre.

*Nicht im Garantiefumfang enthalten ist mechanisches Zubehör (beispielsweise Schlösser), für die die jeweilige Herstellergarantie gilt.*

## DIE RICHTIGE WAHL IM VERGLEICH ZU DEN PRODUKTEN DER KONKURRENZ AUS EXTRA STARKEM HPL-LAMINAT ODER EDELSTAHL



## SISTEMA "SINKO PROFESSIONAL"

**LA MEJOR ELECCIÓN ENTRE LOS PRODUCTOS DE COMPETENCIA EN LAMINADO ESTRATIFICADO HPL O EN ACERO INOXIDABLE.**

Presentar SINKO es hablar de innovación, creatividad y servicios, gracias al sistema "SINKO PROFESSIONAL", método que nos ha permitido convertirnos en una empresa líder en el mercado italiano y apreciada en ámbito internacional.

El sistema "SINKO PROFESSIONAL" es fruto de 30 años de experiencia en el sector del mobiliario para vestuarios, madurada con las marcas Sport Systems y Keno.

Los productos que proponemos han representado y representan una nueva dimensión en la elaboración de los laminados estratificados, dando el justo valor a todas las fases de fabricación para obtener productos inalterables en el tiempo y que sean el complemento ideal de la imagen empresarial de nuestros clientes.

Nuestra profunda experiencia y conocimiento del mercado nos permite presentar una oferta global "SINKO PROFESSIONAL" de productos laminados estratificados HPL. La amplia variedad de variantes cromáticas en la gama de laminados, un diseño actual y la máxima flexibilidad de nuestros módulos son nuestra propuesta para satisfacer todas las exigencias del mercado. Racionalizar y dar color a los espacios vacíos significa ofrecer el merecido "estilo de vida" a quien trabaja.

EL OBJETIVO ALCANZADO ES EL DE GARANTIZAR LA CALIDAD, LA HIGIENE Y EL DISEÑO AL JUSTO PRECIO.

### LA CALIDAD

Un cuidadoso estudio de las materias primas y de los procesos



## СИСТЕМА "SINKO PROFESSIONAL"

**НАИЛУЧШИЙ ВЫБОР В ОБЛАСТИ ИЗДЕЛИЙ ИЗ ПЛАСТИКОВЫХ ЛАМИНАТОВ ИЛИ ИЗ НЕРЖАВЕЮЩЕЙ СТАЛИ.**

Продукция "SINKO" является символом инноваций, творчества и высокого сервиса, благодаря системе "SINKO PROFESSIONAL"; эта методика позволила нам стать лидером на итальянском рынке и получить признание во всем мире.

Система "SINKO PROFESSIONAL" является плодом 30-летней работы в области мебели для раздевалок, осуществляемой под марками "Sport Systems" и "Keno".

Предлагаемые нами изделия являлись и являются новым шагом в обработке слоистого пластика. Все фазы технологического процесса нацелены на получение качественного и долговечного продукта, способного стать достойным элементом корпоративного имиджа наших клиентов.

Наш опыт и знание рынка позволяет нам представлять комплексное предложение "SINKO PROFESSIONAL" по слоистым пластикам HPL. Возможность выбора из множества оттенков слоистого пластика, современный дизайн и максимальная гибкость наших модулей дают нам возможность удовлетворить любые требования клиентов. Рационализация и цветовая декорация пустого пространства означает улучшение "стиля жизни" сотрудников.

Целью здесь является обеспечение качества, гигиены и дизайна по реальной цене.

продуктивных нас han llevado al empleo de los laminados estratificados HPL por la elevada resistencia de su superficie a los golpes y/o exposiciones varias y por su inalterabilidad en el tiempo, bajo cualquier condición ambiental (empleo de productos químicos desinfectantes, uso de máquinas a vapor para las operaciones de limpieza, ambientes húmedos o sujetos a frecuente contacto con el agua). Los laminados estratificados HPL utilizados son certificados para el uso alimentario y si viene solicitado, en clase 1 de reacción al fuego. La experiencia técnica de nuestro personal, el empleo de elementos de unión especiales producidos por nosotros mismos, las certificaciones presentadas en la primera parte del catálogo y nuestras continuas inversiones en instalaciones y maquinaria, nos permiten producir todos y cada uno de los elementos con cuidado artesanal, otorgando así un significado integral a la palabra "CALIDAD".

### HIGIENE

Los laminados estratificados HPL utilizados cumplen con los siguientes requisitos:

- no emiten sustancias tóxicas
- pueden entrar en contacto con los alimentos
- no contienen pentaclorofenol, amianto, alógenos ni metales pesados (antimonio, bario, cadmio, mercurio, selenio, plomo).
- asimismo, los laminados estratificados HPL son conformes con los requisitos previstos por las normas EN 438.1/enero 2005, adjunto A/3 y UNI ENV 1186 "migración global".
- la superficie no porosa de los laminados estratificados HPL puede desinfectarse fácilmente con agua, vapor y todos los tipos de desinfectante utilizados en los hospitales, en los

### КАЧЕСТВО

Внимательное изучение исходных материалов и технологических процессов привело нас к использованию пластика высокого давления; преимущества этих материалов - высокая устойчивость к ударам и/или различным нагрузкам и долговечность в любых окружающих условиях (использование дезинфицирующих химических средств, паровых приспособлений для чистки, влажные помещения, частый контакт с водой). Используемые слоистые пластики HPL сертифицированы для пищевого применения и под заказ могут поставляться в модификации класса 1 по устойчивости к возгоранию. Технический опыт нашего персонала, использование специальных соединительных элементов нашего производства, сертификаты представленные в начале каталога и непрерывные инвестиции в производственные средства позволяют нам производить каждый элемент с качеством индивидуального производства, то есть на самом высоком уровне качества.

### ГИГИЕНА

Используемые слоистые пластики HPL имеют следующие свойства:

- не выделяют ядовитых веществ
- могут контактировать с пищевыми продуктами
- не содержат пентахлорофенола, асбеста, галогенов и тяжелых металлов (сурьма, барий, кадмий, ртуть, селен, свинец)
- Кроме этого, слоистые пластики HPL отвечают требованиям ТУ EN 438.1/январь 2005 приложение A/3 и UNI ENV 1186 "общая миграция"
- Непористая поверхность слоистых пластиков HPL легко дезинфицируется водой, паром и дезинфицирующими средства-

ambientes de trabajo y los de común uso doméstico.

- las paredes de los armarios de laminado estratificado HPL, unidas entre ellas con específicos elementos de unión en nylon y aluminio, permiten la producción de armarios sin nervaduras, simplificando y optimizando las operaciones de limpieza.

### DISEÑO

Investigación y experimentación, unidas a la posibilidad creativa de las superficies decorativas, nos permiten presentar un producto moderno y elegante en el tiempo. Su diseño se completa con la diversidad de las variantes cromáticas, dadas por una amplia tabla de colores, que con sus tonalidades fuertes, suaves y matizadas nos permiten ofrecer un producto en continua evolución, siempre al paso con las tendencias del momento.

### GARANTÍA

Por todas las razones expuestas en el punto "calidad", nuestros artículos gozan de una GARANTÍA DE 12 AÑOS, a condición de un uso correcto de los mismos.

*Se excluyen los accesorios mecánicos aplicados (por ejemplo, las cerraduras), para los que la garantía es ofrecida por los productores mismos.*

### ASPECTOS ECONÓMICOS

Teniendo en cuenta la duración ilimitada de los productos en laminado estratificado HPL y su costo, éstos resultan particularmente convenientes para el comprador.

**LA MEJOR ELECCIÓN ENTRE LOS PRODUCTOS DE COMPETENCIA EN LAMINADO ESTRATIFICADO HPL O EN ACERO INOXIDABLE.**

ми, применяемыми в больницах, на производстве и в быту.

- Стенки шкафчиков из ламинатного пластика соединены между собой специальными нейлоновыми соединительными элементами и позволяют получать конструкцию без выступов, что упрощает и оптимизирует процесс чистки.

### ДИЗАЙН

Исследования и экспериментирование, а также возможности дизайна на декоративных поверхностях позволяют нам создавать современный и одновременно элегантный продукт. Конструкционный дизайн дополняется возможностью подбора цвета из широкой карты цветов с яркими, мягкими и размытыми оттенками: в результате мы предлагаем постоянно изменяющийся продукт, соответствующий текущим тенденциям.

### ЭКОНОМНОСТЬ

Учитывая безграничный срок службы изделий из слоистых пластиков HPL, их стоимость получается очень выгодной для Покупателя.

### гарантия

По всем пунктам, оговоренным в разделе "качество", на нашу продукцию дается гарантия 12 лет при условии правильного пользования.

*Под действие гарантии не попадают навесные механические аксессуары (например, замки), гарантия по которым устанавливается соответствующей компанией-производителем.*

**НАИЛУЧШИЙ ВЫБОР В ОБЛАСТИ ИЗДЕЛИЙ ИЗ ПЛАСТИКОВЫХ ЛАМИНАТОВ ИЛИ ИЗ НЕРЖАВЕЮЩЕЙ СТАЛИ.**

# LAMINATI "CARATTERISTICHE TECNICHE"

Laminate Materials Properties

Caractéristiques des stratifiés

Laminat-Merkmale

Características de los laminados

Характеристики слоистых пластиков

Proprietà / Characteristics	Metodo / Specification	Caratteristica / Characteristics	Unità / Units	Valore / Value
Densità / Density	ISO 1183-1:2004	Densità / Density	g/cm <sup>3</sup>	> 1,35
Modulo di flessione / Bending module	ISO 178:2003	Sollecitazioni / Stress	Mpa	> 9000
Modulo di trazione / Tensile strength module	ISO 178:2003	Sollecitazioni / Stress	Mpa	> 80
Resistenza alla trazione / Tensile strength	ISO 527:2003	Sollecitazioni / Stress	Mpa	> 60
Resistenza all'abrasione Abrasion resistance	EN 438/2 - 10	Resistenza all'abrasione Abrasion resistance	giri / revolutions Punto iniziale / Starting point Valore di Abrasione / Abrasion value	> 1,50 > 3,50
Resistenza all'immersione in acqua bollente Hot water immersion resistance	EN 438/2 - 12	Aumento di spessore / Thickness expansion	% 2 < t < 5 mm t > 5 mm	> 8 > 2
		Aumento di massa / Mass expansion	% 2 < t < 5 mm t > 5 mm	> 5 > 2
		Aspetto / Surface appearance	grado / shade finitura lucida / glossy finish altre finiture / other finishes	> 3 > 4
Resistenza al vapore d'acqua / Water steam resistance	EN 438/2 - 14	Aspetto / Surface appearance	grado / shade finitura lucida / glossy finish altre finiture / other finishes	> 3 > 4
Resistenza al calore secco (180°) Dry heat resistance (180°C)	EN 438/2 - 16	Aspetto / Surface appearance	grado / shade finitura lucida / glossy finish altre finiture / other finishes	> 3 > 4
Stabilità dimensionale alle alte temperature Dimensional stability at high temperatures	EN 438/2 - 17	Variazione dimensionale cumulativa Cumulative dimensional variation	% longitudinale / longitudinal % 2 < t < 5 mm t > 5 mm % trasversale / transversal % 2 < t < 5 mm t > 5 mm	> 3 > 4 > 3 > 4
Resistenza all'impatto con una sfera di grosso diametro High diameter ball impact resistance	EN 438/2 - 21	Impronta / Imprint	2 < t < 6 mm 6 > t mm	> 1400 > 1800
Resistenza al graffio / Scratch resistance	EN 438/2 - 5	Forza / Strength	grado / shade finitura lucida / glossy finish altre finiture / other finishes	> 2 > 3
Resistenza alle macchie / Stain resistance	EN 438/2 - 26	Aspetto / Surface appearance	grado / shade gruppo 1 & 2 / group 1 & 2 gruppo 3 / group 3	5 > 4
Resistenza alla luce (arco di xeno) Resistance to light (xenon arc)	EN 438/2 - 27	Contrasto / Contrast	grado scala dei grigi / greyscale shade grado scala blu / blue-scale shade	> 4 > 6
Resistenza alla bruciatura di sigaretta Resistance to cigarette burn	EN 438/2 - 30	Aspetto / Surface appearance	grado / shade	> 3
Comportamento al fuoco / Resistance to fire	Euroclassificazione / EU Classification: EN 13501:2002 EN 13501-1:2002	6 - 8 mm		D-s2,d0*
		10 - 14 mm		B-s1,d0
		* B-s2,d0 versione disponibile (antiestinguente) - available version (non extinguishing)		

## LAMINATI DECORATIVI AD ALTA PRESSIONE (HPL)

L'HPL consiste in strati di fibra cellulosa (normalmente carta) impregnati con resine termoindurenti e uniti tramite processi ad alta pressione (applicando simultaneamente temperature >120° e pressioni > 5 MPa).

La superficie è composta da carte decorative impregnate con resine melaminiche.

Il corpo è composto da fogli impregnati con resine fenoliche.

## DECORATIVE HIGH PRESSURE LAMINATES (HPL)

HPL is made of layers of cellulose fibre (normally paper) impregnated with thermosetting resins and joined together using high pressure processes (applying simultaneously temperatures >120° and pressures > 5 Mpa).

The surface is made of decorative papers impregnated with melamine resins.

The body is made of sheets impregnated with phenolic resins.

## STRATIÉS DÉCORATIFS À HAUTE PRESSION (HPL)

L'HPL consiste de feuilles de fibre de cellulose (normalement papier) imprégnées de résines thermodurcissables, unies moyennant des processus à haute pression (en appliquant simultanément des températures >120° et des pressions > 5 MPa). La surface est composée de papiers décoratifs imprégnés de résines de mélamine. Le corps est composé de feuilles imprégnées de résines phénoliques.

## HOCHDRUCK-DECORLAMINAT (HPL)

HPL setzt sich aus Schichten von Zellulosefasern (in der Regel Papier) zusammen, die mit wärmehärtenden Kunstharzen imprägniert und durch Hochdruckverfahren miteinander verbunden werden. Dabei werden gleichzeitig Temperaturen von >120° und ein Druck von > 5 MPa aufgebracht.

Die Oberfläche besteht aus mit Melaminharz imprägniertem Decorpapier. Der Korpus besteht aus mit Phenolharz imprägnierten Blättern.

## LAMINADOS DECORATIVOS DE ALTA PRESIÓN (HPL)

El HPL consiste en capas de fibra de celulosa (generalmente cartón) impregnadas con resinas termoendurecedoras y unidas mediante procesos de alta presión (aplicando simultáneamente temperaturas superiores a 120° y presiones superiores a 5 MPa). La superficie está compuesta por cartones decorativos impregnados con resinas de melamina. El cuerpo está compuesto por capas impregnadas con resinas fenólicas.

## ДЕКОРАТИВНЫЕ СЛОИСТЫЕ ПЛАСТИКИ ВЫСОКОГО ДАВЛЕНИЯ (HPL)

Ламинатный пластик HPL состоит из слоев целлюлозного волокна (обычно, бумаги), пропитанных термозатвердевающими смолами и соединенных методом высокого давления (одновременное приложение температуры выше 120° и давления более 5 MPa).

Поверхность состоит из декоративной бумаги, пропитанной меламиновой смолой. Основа состоит из листов, пропитанных феноловыми смолами.

# ARMADI

Armadi Spogliatoio  
Changing room lockers  
Armoires de vestiaire  
Umkleideschränke  
Armarios para vestuarios  
Шкафчики для раздевалок



● AI 506

pag. 12 - 37



● AI 508

pag. 38 - 63



# AI 506

Armadi Spogliatoio  
Changing room lockers  
Armoires de vestiaire  
Umkleideschränke  
Armarios para vestuarios  
Шкафчики для раздевалок



AI506 è l'armadio protagonista negli anni '80 per la sua perfetta sintesi tra design e tecnologia, stile e personalità. Sinko, prima in Italia, ha realizzato un armadio a lastra unica in laminato a spessore con giunti in nylon e porte a scomparsa antivandalismo.

In 30 anni di produzione non è stata apportata nessuna variazione costruttiva, rispondendo la sua struttura a tutte le esigenze del mercato :

QUALITÀ

ECONOMICITÀ

IGIENE E SICUREZZA (totale rispetto delle normative vigenti)

ASSOLUTA INATTACCABILITÀ DALLA RUGGINE su ogni particolare costruttivo.

DESIGN

## Garanzia 12 Anni.

*Sono esclusi gli accessori meccanici applicati, (esempio serrature...) la cui garanzia viene fornita dagli stessi produttori.*



AI506 is a cabinet which became very popular in the '80 due to its perfect combination of design and technology, style and personality. Sinko was the first Italian manufacturer to produce single sheet laminate lockers, with nylon joints and slide away doors to prevent malicious damage. During the 30 years of manufacturing, no changes have been introduced in their construction. The simplicity of this system satisfies, in one type of locker, all the needs of the market:

QUALITY

LOW COST

HYGIENE AND SAFETY (fully compliant to current regulations)

COMPLETELY RUST PROOF IN ALL ITS PARTS

DESIGN

## 12 years Warranty

*The warranty does not include all fitted mechanical parts (such as locks...), which are covered by their own manufacturers warranties.*



AI506 est l'armoire protagoniste des années 80, grâce à la synthèse parfaite entre le design et la technologie, le style et la personnalité. Pour premier en Italie, Sinko a réalisé une armoire à un seul panneau en stratifié, avec des joints en nylon et des portes coulissantes anti-effraction. Depuis 30 ans que nous produisons cette armoire, nous n'avons fait aucune modification de construction. La simplicité de ce système combine dans une seule armoire toutes les exigences du marché:

QUALITÉ

ÉCONOMIE

HYGIÈNE ET SÉCURITÉ (respect total des réglementations en vigueur)

INATTQUABILITÉ ABSOLUE de tous les éléments PAR LA ROUILLE.

DESIGN

## Garantie 12 ans

*La garantie ne comprend pas les accessoires mécaniques appliqués (exemple serrures...), dont la garantie est fournie par leurs propres producteurs.*



Sterilgarda - Castiglione d/Stiviere (Mn)

*Particolare spogliatoio realizzato nel 1990 e fotografato nel 2006*

*Detail of a locker room built in 1990 and photographed in 2006*

*Détail du vestiaire réalisé en 1990 et photographié en 2006*

*Detailansicht des 2006 fotografierten Umkleieraums von 1990*

*Detalle de vestuario realizado en 1990 y fotografiado en 2006*

*Деталь раздевалки, выполненная в 1990 г и сфотографированная в 2006 г*



Das Möbelement AI506 ist der Protagonist der 80er Jahre und stellt eine gelungene Verbindung von Design, Technologie, Stil und Persönlichkeit dar. Sinko hat als erstes Unternehmen in Italien einen Schrank aus Vollkern-Laminatplatte, Verbindungselementen aus Nylon und verdeckt angebrachter, vandalismusbeständiger Tür realisiert. In 30 Jahren der Produktion ist keine konstruktionstechnische Änderung daran vorgenommen worden. Dieses einfache System wird mit diesem einen Schrank allen Anforderungen des Marktes gerecht:

- QUALITÄT
- KOSTENGÜNSTIGKEIT
- HYGIENE UND SICHERHEIT (umfassende Einhaltung aller geltenden Richtlinien)
- UMFASSENDE ROSTBESTÄNDIGKEIT für jedes Bauteil
- DESIGN

### 12 Jahre Garantie

*Nicht im Garantiefumfang enthalten ist mechanisches Zubehör (beispielsweise Schlösser), für die die jeweilige Herstellergarantie gilt.*



AI506 es el armario protagonista de los años ochenta, gracias a su perfecta síntesis de diseño y tecnología, estilo y personalidad. Sinko, el primero en Italia, ha realizado un armario de placa única de laminado, con bisagras en nylon y puertas invisibles contra los maltratos. En 30 años de producción no se ha aportado ninguna modificación de fabricación. La simplicidad de este sistema conjuga en un solo armario todas las exigencias de que requiere el mercado:

- CALIDAD
- ECONOMÍA
- HYGIENE Y SEGURIDAD (total respeto de las normas vigentes)
- ABSOLUTA RESISTENCIA AL OXIDO en todos los detalles de fabricación
- DISEÑO

### Garantía de 12 años

*Se excluyen los accesorios mecánicos aplicados (por ejemplo, las cerraduras), para los que la duración de la garantía es ofrecida por los productores mismos.*



"AI506" - это шкаф, очень популярный в 80-х годах, благодаря идеальному синтезу дизайна и технологии, стиля и индивидуальности. Года компания "Sinko" первой в Италии изготовила однопанельный шкаф из слоистого пластика с нейлоновыми соединениями и раздвижными дверьми повышенной прочности (антивандализм). За 30 лет производства в конструкцию не было внесено никаких изменений. Простота этой системы дает этому шкафу все характеристики, требующиеся на рынке:

- качество, экономность
- гигиена и безопасность (полное соответствие действующим нормам),
- абсолютная устойчивость к коррозии
- всех конструкционных элементов,
- дизайн.

### Гарантия 12 лет

*Под действие гарантии не попадают навесные механические аксессуары (например, замки), гарантия по которым устанавливается соответствующей компанией-производителем.*

# AI 506 Caratteristiche Costruttive



## CARATTERISTICHE COSTRUTTIVE

**Fianchi/Cieli/Fondi/Ripiani/Divisori:** Sono realizzati in laminato stratificato a spessore mm 4/6/8/10 a lastra unica, secondo richiesta del Cliente.

**Porte:** Il pannello porta in laminato a spessore 8-10 mm ha bordi ed angoli arrotondati antinfortunistico. Il suo posizionamento all'interno della struttura elimina il verificarsi dei normali atti vandalici.

**Silenziatori:** Sono in materiale plastico morbido con funzione antirumore.

**Cerniere:** Sono state progettate dal nostro ufficio tecnico per resistere anche a sollecitazioni molto particolari. Sono realizzate in nylon, materiale autolubrificante, con apertura massima a 135°, ottimizzando così lo spazio di accesso al vano armadio.

**Sistema di chiusura:** Prevede serrature a chiave o a lucchetto in ottone nichelato, zama, con scatola e catenaccio in nylon o acciaio inox. A richiesta si forniscono chiusure corredate di chiave pass-partout, a moneta, a combinazione numerica e comunque tutte quelle idonee e reperibili sul mercato. La placca porta numero esterno, il relativo numero inciso, il copri e fermo linguella sono in nylon.

**Aerazione:** Onde evitare il ristagno di aria "pesante" (non dimentichiamoci del vano portascarpe), abbiamo creato in ogni vano h 180 cm, ben 4 fresature.

Quella alta per garantire il ricambio d'aria al vano portaoggetti, le due centrali per l'aerazione dei vani abiti civili/abiti da lavoro e quella bassa, sita nel vano portascarpe, con la doppia funzione di ricambio d'aria e fuoriuscita di liquidi.

Per quanto a nostra conoscenza siamo la sola ditta in Italia ad eseguire queste lavorazioni di serie.

**Rialzo:** Viene ottenuto con l'applicazione di un telaio perimetrale in acciaio inox o di piedini in alluminio o in acciaio inox. L'altezza dei piedini consigliata dalle vigenti leggi è di 20 cm. A richiesta si forniscono piedini a misura.

**Posizionamento:** L'utilizzo di piedini regolabili in nylon con filettatura in acciaio zincato o inox consente una perfetta regolazione dell'armadio compensando eventuali dislivelli della pavimentazione.

**Garanzia 12 anni per uso corretto degli armadi.**

Il sistema "SINKO PROFESSIONAL" consente di realizzare, a richiesta, arredi su misura.



## CONSTRUCTION FEATURES

**Sides/Ceilings/Bases/Shelves/Partitions:** These are made of single sheet multilayered laminate with thicknesses of 4/6/8/10 mm.

**Doors:** Made of 8 mm laminate, they slide completely inside the structure to avoid any chances of malicious damage.

**Silencers:** Made of plastic material, they eliminate noises. They are applied to all shutters/compartments.

**Joints:** All joints have been designed by the Sinko technical department. They are made of extremely highly resistant self lubricating nylon. Their tightness and perfect positioning on the shutter, ensure a maintenance free operation. The opening of the hinges up to a maximum of 135°, enables optimising of the space inside the locker compartment.

**Locking system:** Offers the alternative of a nickel plated brass locking system, with double key or with padlock. Pass-partout, coin or numeric combination locking mechanisms can be supplied upon request and in any case, anything available on the market. The locking system is fitted with nylon external number plate, with relevant number, and nylon internal tab cover, to prevent injuries.

**Ventilation:** In order to prevent "stale" air from stagnating (don't forget the shoe cupboard), we have created as many as four millings in each cupboard h 180 cm.

The one at the top will guarantee ventilation in the object storage cupboard, the two central ones, in the clothes storage cupboard and the lower one, in the shoe cupboard, will also guarantee that liquids can escape.

As far as we know, we are the only company in Italy that carries out these processes.

**Rise:** is obtained with the application of a stainless steel frame with aluminium or stainless steel feet. The height of the feet as recommended by current legislations is 20 cm. Different height feet can be supplied on request.

**Positioning:** the use of adjustable nylon feet with galvanized steel or stainless steel thread, enables perfect positioning of the locker, compensating for any floor imperfections.

**12 years warranty if correctly utilised.**

Thanks to the "SINKO PROFESSIONAL" system, it is possible to supply made to measure furnishing fittings upon request.



## CARACTÉRISTIQUES DE CONSTRUCTION

**Flancs/Plafonds/Fonds/Tablettes/Cloisons:** Ils sont réalisés en laminé stratifié, 4/6/8/10 mm d'épaisseur, avec une seule feuille.

**Portes:** Elles sont réalisées en stratifié de 8 mm, coulissantes totalement escamotables dans la structure pour éviter les actes d'effraction.

**Silencieux:** Ils sont en matière plastique avec fonction anti-bruit, appliqués sur chaque porte /section.

**Joints:** Ils ont été conçus dans le bureau technique de Sinko. Ils sont réalisés en nylon autolubrifiant à très grande résistance. Leur tenue et leur positionnement parfait sur la porte garantissent l'absence totale du besoin d'entretien. Pour optimiser l'espace d'accès dans l'armoire, cette charnière permet une ouverture max de 135°.

**Système de fermeture:** Il prévoit une serrure en laiton nickelé, à double clé ou verrouillable. Sur demande nous fournissons des serrures avec passe-partout, à pièce de monnaie ou à combinaison chiffrée et en tout cas toutes celles que l'on peut trouver sur le marché. La serrure est dotée d'une plaquette porte-numéro externe, du numéro correspondant, et d'un couvre-langnette interne de sécurité, tous réalisés en nylon.

**Aération:** Pour éviter des stagnations d'air "lourd" (n'oublions pas le casier à chaussures), nous avons prévu de créer jusqu'à quatre fraisages dans chaque armoire de 180 cm de haut. Le fraisage supérieur garantira le changement d'air dans le secteur porte-objets, les deux fraisages centraux dans les secteurs porte-vêtements, et le fraisage inférieur, situé dans le secteur à chaussures, garantira aussi le déversement des liquides. A notre connaissance nous sommes la seule société en Italie qui exécute ces finitions.

**Rehaussement:** On l'obtient en appliquant un cadre périmétral en acier inox, ou bien des pieds en aluminium ou en acier inox. La hauteur des pieds conseillée par les lois en vigueur est de 20 cm. Sur demande nous fournissons des pieds sur mesure.

**Positionnement:** L'utilisation de pieds réglables en nylon, avec filetage en acier galvanisé et inox, permet de positionner parfaitement l'armoire en compensant les dénivellements éventuels du sol.

**Garantie 12 ans en cas d'usage correct.**

Le Système " SINKO PROFESSIONAL " permet de réaliser sur demande des armoires sur mesure.



## KONSTRUKTIONSTECHNISCHE MERKMALE

**Seitenwände/Decken/Böden/Einlegeböde/Trennwände:** Sie sind aus Schichtstoff-Laminat in den Stärken 4/6/8/10 mm als Vollkernplatte.

**Türen:** Sie sind aus 8 mm starkem Laminat und sind verdeckt im Korpus angebracht, um keine Angriffsfläche für Vandalismus zu bieten.

**Anschlagpuffer:** Sie sind aus Schall schluckendem Kunststoff und an jeder Tür bzw. jedem Fach angebracht.

**Verbindungselemente:** Sie wurden im technischen Büro von Sinko entworfen. Sie sind aus selbstschmierendem und extrem haltbarem Nylon. Ihr dichter Halt in Verbindung mit der optimalen Anordnung am Türflügel steht für absolute Wartungsfreiheit. Zur Optimierung des Zugriffs auf das Schrankinnere lässt sich dieses Scharnierband um max. 135° öffnen.

**Schließungen:** Vorgesehen ist ein Schloss aus vernickeltem Messing mit doppeltem Schlüssel oder mit Vorhängeschloss-Vorbereitung. Auf Anfrage sind Schließungen mit Hauptschlüssel, mit Geldeinwurf oder Zahlenschloss erhältlich und in jedem Falle alle auf dem Markt erhältlichen. Die Schließung umfasst ein außen angebrachtes Nummernschild, die entsprechende Nummer und eine Verletzungen verhütende innere Decklasche, beide aus Nylon.

**Belüftung:** Um den Rückstau "stickige" Luft zu vermeiden (wie sie sich aufgrund des Schuhfachs bilden kann), haben wir in jedem 180 cm hohen Schrank vier Schlitzlöcher vorgesehen. Der obere Schlitz sorgt in der Ablage, die beiden mittleren Schlitzlöcher ebenfalls für den Luftaustausch im Kleiderfach, während der untere Schlitz das Abfließen von Flüssigkeit aus dem Schuhfach gewährleistet.

Soweit uns bekannt ist, sind wir die einzige Firma in Italien, die eine derartige Verarbeitung anbietet.

**Aufsatz:** Er wird mit Hilfe eines umlaufenden Stahlrahmens oder mit Aluminium- bzw. Edelstahlfüßen erzielt. Die geltende Gesetzgebung sieht 20 cm Fußhöhe vor. Auf Wunsch sind auch Füße in anderen Maßen erhältlich..

**Aufstellung:** Dank verstellbarer Nylonfüße mit Gewinde aus verzinktem Stahl und Edelstahl kann der Schrank genau reguliert und unebene Böden ggf. ausgeglichen werden.

**Bei korrektem Gebrauch 12 Jahre Garantie.**

Mit dem System "SINKO PROFESSIONAL" lassen sich auf Anfrage Einrichtungen nach Maß anfertigen.



## CARACTERÍSTICAS DE FABRICACIÓN

**Laterales/Techos/Fondos/Estantes/Divisorios:** Están realizados en laminado estratificado con un espesor de 4/6/8/10 mm en plancha única.

**Puertas:** Están realizadas en laminado de 8 mm de espesor, completamente invisible en la estructura para evitar los maltratos.

**Silenciadores:** Son de material plástico con función anti ruidos, aplicados en cada hoja/elemento.

**Bisagras:** Han sido proyectadas en el departamento técnico de Sinko: Están realizadas en nylon autolubrificante de elevadísima resistencia. Su resistencia, unida a su perfecto montaje en la hoja, garantizan la ausencia total de operaciones de mantenimiento. Para optimizar el acceso al interior del armario, estas bisagras permiten una apertura máxima de 135°.

**Sistema de cierre:** Prevé una cerradura de bronce niquelado con doble llave o con candado. Según pedido se suministran cerraduras con llave maestra, de moneda o con combinación numérica y en todo caso todas aquellas que se encuentran en el mercado. La cerradura posee una placa de numeración exterior, con su respectivo número y un cubre lengüeta interior contra accidentes, ambos realizados en nylon.

**Ventilación:** Para evitar la acumulación de aire "pesado" (no nos olvidemos del elemento zapatera) hemos previsto la creación, en los armarios con altura 180 cm, de cuatro ranuras fresadas. Aquella superior garantizará el intercambio de aire en el elemento porta objetos, las dos centrales en los elementos ropero y la inferior, realizada en el elemento zapatera, permitirá además la salida de los líquidos.

Por lo que sabemos, somos la única empresa en Italia que realiza este tipo de elaboraciones.

**Alza:** Se obtiene mediante la aplicación de un bastidor perimétrico de acero inoxidable o pies de aluminio o de acero inoxidable. La altura de los pies recomendada por las leyes vigentes es de 20 cm. A petición se suministran pies de diferentes medidas.

**Colocación:** El uso de pies regulables en nylon con rosca de acero cincado y acero inoxidable, permiten una regulación perfecta del armario compensando eventuales desniveles del pavimento.

**Garantía de 12 años a condición de un uso correcto.**

El sistema "SINKO PROFESSIONAL" permite la realización de mobiliarios a la medida.



## KONSTRUKTIONENNE CHARAKTERISTIKI

**Боковины/Верха/Днища/Полки/Перегородки:** Изготовлены из однопанельного слоистого пластика толщиной 4-6-8-10 мм.

**Дверцы:** Изготовлены из слоистого пластика толщиной 8 мм, с полным заходом в конструкцию для предотвращения поломки при актах вандализма.

**Шумопоглощающие элементы:** из пластмассового материала, служат для поглощения шума, нанесены на каждую створку/секцию.

**Соединения:** разработаны тех. отделом компании "SINKO". Изготовлены из высокопрочного самосмазывающегося нейлона. Их герметичность вместе с четким размещением на створке обеспечивают вечную работу без необходимости тех. обслуживания. Для оптимизации доступа к внутреннему пространству шарнир обеспечивает максимальное открытие на 135°.

**Система закрытия:** предусматривает замок из никелированной латуни с двойным ключом или навесным замком. Под заказ поставляются замки с универсальным ключом, с жетоном/монетой или цифровым кодом и, в любом случае, все модели, покупаемые на рынке. Замок имеет наружную пластинку для номера, соответствующий номерок и внутреннюю защитную накладку - оба компонента выполнены из нейлона.

**Вентиляция:** Во избежание застоя "тяжелого" воздуха (не забывайте об обувной секции), мы предусмотрели в каждой секции шкафа выс. 180 см целых четыре отверстия. Высокое отверстие обеспечивает проветривание в секции для личных принадлежностей, два центральных отверстия обеспечивают проветривание в секции для одежды и нижней секции, а нижнее отверстие, расположенное в обувной секции, обеспечит также сток жидкостей.

По нашей информации мы являемся единственной компанией в Италии, выполняющей такую обработку.

**Подъем:** Достигается посредством установки по периметру рамы из нержавеющей стали или ножек из нержавеющей стали или алюминия. Высота ножек, рекомендованная по действующим правилам - 20 см. Под заказ поставляются ножки индивидуального размера.

**Размещение:** использование нейлоновых регулировочных ножек с резьбовой частью из оцинкованной и нержавеющей стали обеспечивает четкое выравнивание шкафа, компенсируя возможные неровности на полу.

**Гарантия 12 лет при правильном использовании.**

Система "SINKO PROFESSIONAL" позволяет изготавливать мебель по индивидуальному заказу.





### AI506 divisorio fisso - tetto piano

■ Esempio di configurazione a due vani (larghezza vano 40 cm), con divisorio fisso - tetto piano

■ Example of a 2 compartments configuration (40 cm wide compartment) with fixed partition - flat roof

■ Exemple de configuration à 2 secteurs (largeur de chaque secteur 40 cm), avec cloison fixe et toit plat.

■ Kombinationsbeispiel mit 2 Fächern (Fachbreite 40 cm), mit feststehender Trennwand, flache Decke.

■ Ejemplo de composición con dos elementos (anchura del elemento 40 cm), con divisorio fijo, techo plano.

■ Пример конфигурации с 2 секциями (ширина секции 40 см), с неподвижной перегородкой, верх плоский.

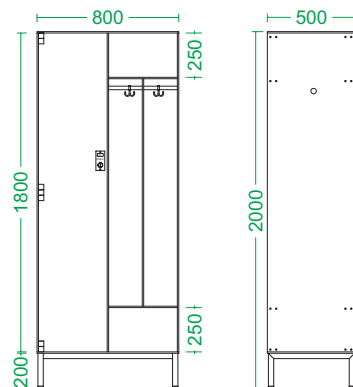

### AI506IN divisorio fisso - tetto inclinato

■ Esempio di configurazione a due vani (larghezza vano 40 cm), con divisorio fisso - tetto inclinato

■ Example of a 2 compartments configuration (40 cm wide compartment) with fixed partition - sloping roof

■ Exemple de configuration à 2 secteurs (largeur de chaque secteur 40 cm), avec cloison fixe et toit incliné

■ Kombinationsbeispiel mit 2 Fächern (Fachbreite 40 cm), mit feststehender Trennwand und schräge Decke.

■ Ejemplo de composición con dos elementos (anchura del elemento 40 cm), con divisorio fijo, techo inclinado.

■ Пример конфигурации с 2 секциями (ширина секции 40 см), с неподвижной перегородкой, наклонный верх.

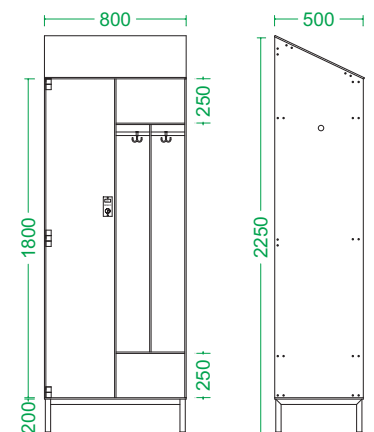









DIMENSIONI VANO ALTERNATIVE : VEDI DISEGNI TECNICI PAG 27  
 ALTERNATIVE COMPARTMENT SIZES: SEE THE TECHNICAL DRAWINGS ON PAGE 27  
 DIMENSIONS ALTERNATIVES DU SECTEUR : VOIR LES DESSINS TECHNIQUES À LA PAGE 27

WEITERE FACHMÄßE: SIEHE TECHNISCHE ZEICHNUNGEN AUF SEITE 27  
 DIMENSIONES ALTERNATIVAS DEL ELEMENTO: VÉASE DIBUJO DE ESPECIFICACIONES TÉCNICAS EN LA PÁGINA 27  
 Дополнительные размеры секции: см. технические чертежи на стр. 27







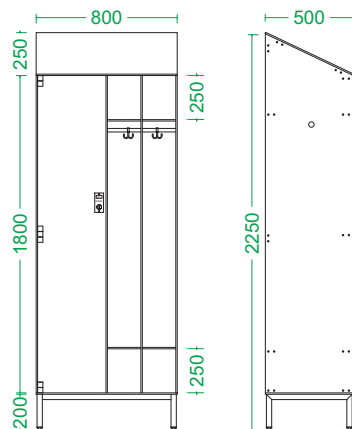

### AI 5061N divisorio fisso tutt'altezza - tetto inclinato

-  Esempio di configurazione a due vani (larghezza vano 40 cm), divisorio fisso a tutt'altezza - tetto inclinato
-  Ejemplo de una 2 compartments configuration (40 cm wide compartment) with full height fixed partition - sloping roof
-  Exemple de configuration à 2 secteurs (largeur de chaque secteur 40 cm), cloison fixe sur toute la hauteur - toit incliné
-  Kombinationsbeispiel mit 2 Fächern (Fachbreite 40 cm), feststehende, schrankhohe Trennwand - schräge Decke
-  Ejemplo de composición con dos elementos (anchura del elemento 40 cm), divisorio fijo por toda la altura - techo inclinado
-  Пример конфигурации с 2 секциями (ширина секции 40 см), с неподвижной перегородкой, неподвижная перегородка по всей высоте - наклонный верх







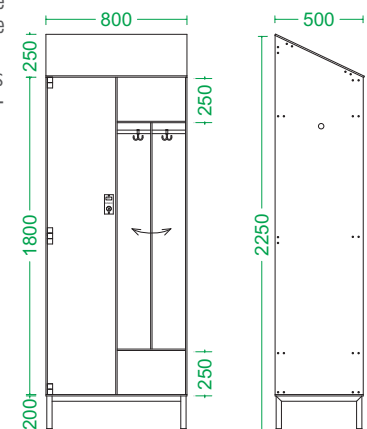

### AI 5061N divisorio mobile - tetto inclinato

-  Esempio di configurazione a due vani (larghezza vano 40 cm) con divisorio mobile - tetto inclinato
-  Ejemplo de una 2 compartments configuration (40 cm wide compartment) with adjustable partition - sloping roof
-  Exemple de configuration à 2 secteurs (largeur de chaque secteur 40 cm), cloison mobile - toit incliné
-  Kombinationsbeispiel mit 2 Fächern (Fachbreite 40 cm), abnehmbare Trennwand - schräge Decke
-  Ejemplo de composición con dos elementos (anchura del elemento 40 cm), divisorio móvil - techo inclinado
-  Пример конфигурации с 2 секциями (ширина секции 40 см), с передвижной перегородкой - наклонный верх









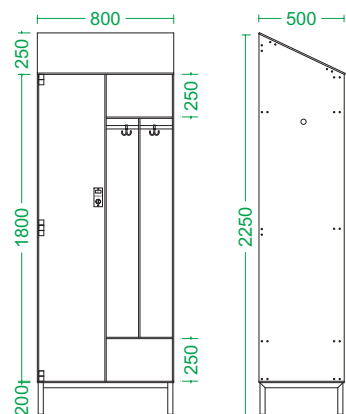

### AI506IN fondo acciaio inox forato

-  Esempio di configurazione a due vani (larghezza vano 40 cm), con divisorio fisso - tetto inclinato - fondo in acciaio inox forato
-  Ejemplo de configuración a 2 compartimentos (40 cm wide compartment) with fixed partition - sloping roof - perforated stainless steel base
-  Exemple de configuration à 2 secteurs (largeur de chaque secteur 40 cm), avec cloison fixe et toit incliné - fond en acier inox percé
-  Kombinationsbeispiel mit 2 Fächern (Fachbreite 40 cm), mit feststehender Trennwand und schräge Decke - gelochter Edelstahlboden
-  Ejemplo de composición con dos elementos (anchura del elemento 40 cm), con divisorio fijo, techo inclinado - fondo acero inoxidable perforado
-  Пример конфигурации с 2 секциями (ширина секции 40 см), с неподвижной перегородкой, наклонный верх - днище из нержавеющей стали с отверстиями



### AI506IN fondo laminato fresato

-  Esempio di configurazione a due vani (larghezza vano 40 cm), con divisorio fisso - tetto inclinato - con fondo in laminato fresato
-  Ejemplo de configuración a 2 compartimentos (40 cm wide compartment) with fixed partition - sloping roof - milled laminate base
-  Exemple de configuration à 2 secteurs (largeur de chaque secteur 40 cm), avec cloison fixe et toit incliné - fond en stratifié fraisé
-  Kombinationsbeispiel mit 2 Fächern (Fachbreite 40 cm), mit feststehender Trennwand und schräge Decke - gefräster Laminatboden
-  Ejemplo de composición con dos elementos (anchura del elemento 40 cm), con divisorio fijo, techo inclinado - fondo laminado fresado
-  Пример конфигурации с 2 секциями (ширина секции 40 см), с неподвижной перегородкой, наклонный верх - днище фрезерованный слоистый пластик

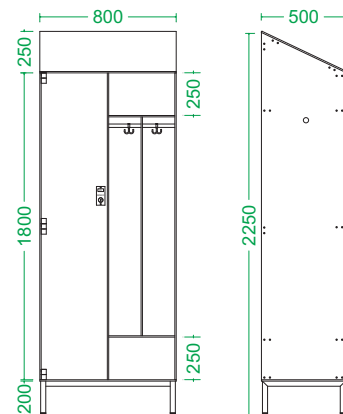





DIMENSIONI VANO ALTERNATIVE : VEDI DISEGNI TECNICI PAG 27  
 ALTERNATIVE COMPARTMENT SIZES: SEE THE TECHNICAL DRAWINGS ON PAGE 27  
 DIMENSIONS ALTERNATIVES DU SECTEUR : VOIR LES DESSINS TECHNIQUES À LA PAGE 27

WEITERE FACHMÄßE: SIEHE TECHNISCHE ZEICHNUNGEN AUF SEITE 27  
 DIMENSIONES ALTERNATIVAS DEL ELEMENTO: VÉASE DIBUJO DE ESPECIFICACIONES TÉCNICAS EN LA PÁGINA 27  
 Дополнительные размеры секции: см. технические чертежи на стр. 27



## AI506IN con panca mobile



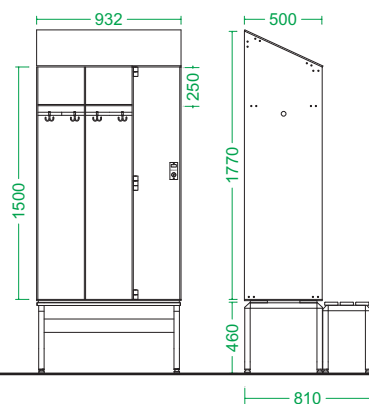

-  Esempio di configurazione a tre vani H.150 (larghezza vano 30 cm), tetto inclinato, panca mobile in alluminio anodizzato
-  Example of a 3 compartments configuration, H. 150 cm (30 cm wide compartment), sloping roof, anodized aluminium movable bench
-  Exemple de configuration à trois secteurs, H. 150 (largeur de chaque secteur 30 cm), toit incliné, avec banc mobile, en aluminium anodisé
-  Kombinationsbeispiel mit drei Fächern H.150 (Fachbreite 30 cm), schräge Decke, mit abnehmbarer Bank aus eloxiertem Aluminium

 Ejemplo de composición de tres elementos H.150 (anchura del elemento 30 cm), techo inclinado, con banco móvil de aluminio anodizado

 Пример конфигурации с тремя секциями выс. 150 (ширина секции 30 см), наклонный верх, с передвижной скамьей из анодированного алюминия



## AI506IN con panca fissa

-  Esempio di configurazione a tre vani H.150 (larghezza vano 30 cm) tetto inclinato, con panca fissa in alluminio anodizzato
-  Example of a 3 compartments configuration, H. 150 (30 cm wide compartment), sloping roof, with fixed anodized aluminium bench
-  Exemple de configuration à trois secteurs, H. 150 (largeur de chaque secteur 30 cm), toit incliné, avec banc fixe, en aluminium anodisé
-  Kombinationsbeispiel mit drei Fächern H.150 (Fachbreite 30 cm), schräge Decke, mit fest angebrachter Bank aus eloxiertem Aluminium

 Ejemplo de composición de tres elementos H.150 (anchura del elemento 30 cm), techo inclinado, con banco fijo de aluminio anodizado

 Пример конфигурации с тремя секциями выс. 150 (ширина секции 30 см), наклонный верх, с неподвижной скамьей из анодированного алюминия и нейлоновыми соединениями.

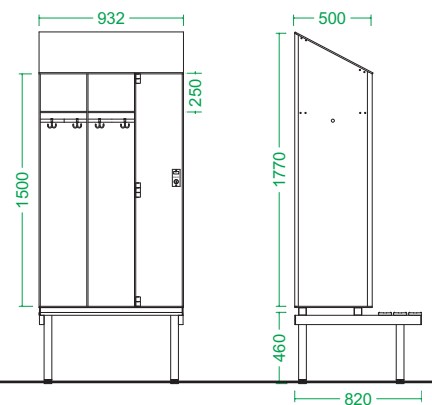

# AI 506 "SISTEMA PROFESSIONAL"

con tetto inclinato



## AI506 IN /180 H

- █ Esempio di configurazione a 3 vani, (larghezza vano 30 cm) con tetto inclinato
- █ Example of 3 compartments configuration (30 cm wide compartment) with sloping roof
- █ Exemple de configuration à 3 secteurs (largeur de chaque secteur 30 cm), avec toit incliné
- █ Kombinationsbeispiel mit 3 Fächern (Fachbreite 30 cm), mit schräge Decke
- █ Ejemplo de composición con dos elementos (anchura del elemento 30 cm), con techo inclinado
- █ Пример конфигурации с 3 секциями (ширина секции 30 см), с наклонный верх

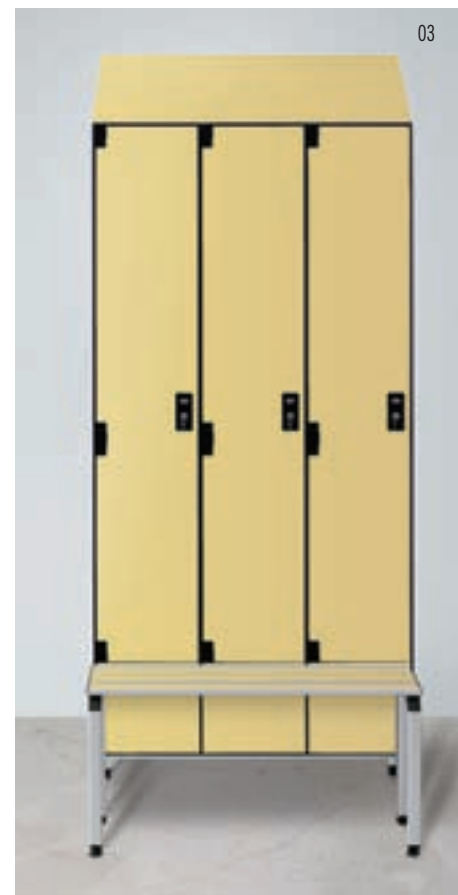
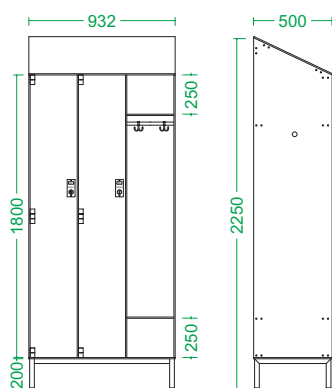

con tetto piano



## AI506 /180 H

- █ Esempio di configurazione a 3 vani, (larghezza vano 30 cm) con tetto piano
- █ Example of 3 compartments configuration (30 cm wide compartment) with flat roof
- █ Exemple de configuration à 3 secteurs (largeur de chaque secteur 30 cm), avec toit plat
- █ Kombinationsbeispiel mit 3 Fächern (Fachbreite 30 cm), mit flache Decke
- █ Ejemplo de composición con dos elementos (anchura del elemento 30 cm), con techo plano
- █ Пример конфигурации с 3 секциями (ширина секции 30 см), с плоский верх

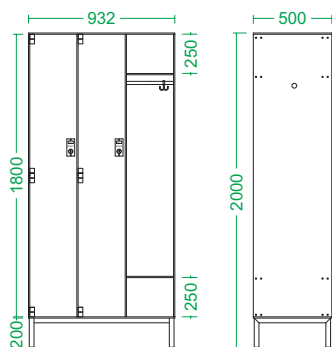



# CARTELLA COLORI

## Colour chart - Nuancier - Farbpalette - Variedad de colores - Карта цветов

- IT** A richiesta sono disponibili tutte le varianti cromatiche dei laminati.
- FR** Sur demande, toutes les variantes chromatiques des stratifiés sont disponibles.
- ES** Según pedido, disponibles todas las variantes cromáticas de los laminados.
- EN** All laminate colours variations are available on request.
- DE** Auf Anfrage sind alle Laminat-Farbtöne erhältlich.
- RU** Под заказ возможно изготовление слоистого пластика любого оттенка.



- IT** A richiesta tutti i laminati a spessore HPL possono essere forniti con omologazione in CLASSE 1 di reazione al fuoco.
- EN** Upon request HPL laminate products can be supplied with approval in accordance with reaction to fire classification "CLASS 1".
- FR** Sur demande, les stratifiés haute pression HPL peuvent être fournis avec l'homologation dans la CLASSE 1 de réaction au feu.
- DE** Auf Anfrage können extra starke HPL-Laminat mit Zulassung im Rahmen des Verhaltens im Brandfall zur KLASSE 1 geliefert werden.
- ES** Según pedido, los laminados estratificados HPL pueden suministrarse con homologación a la CLASE 1 de reacción al fuego.
- RU** Под заказ слоистые пластики высокого давления (HPL) могут поставляться в категории "класс 1 устойчивости к возгоранию".

# AI 506 ESEMPLI DI PERSONALIZZAZIONI - CUSTOM BUILT EXAMPLES - EXEMPLES DE PERSONNALISATION -



### AI506 portacasco - portoggetti

- IT** Esempio di configurazione a 15 vani portacasco-portaoggetti, tetto piano. A richiesta tetto inclinato
- EN** Example of 15 compartments configuration, helmet holder, flat roof/sloping roof
- FR** Exemple de configuration à 15 secteurs, porte-casque, toit plat / toit incliné
- DE** Kombinationsbeispiel mit 15 Fächern, nutzbares Fassungsvermögen für einen Integralhelm, flache/schräge Decke
- ES** Ejemplo de composición de 15 elementos, capacidad ideal para contener un casco integral, techo plano/inclinado
- RU** Пример конфигурации с 15 секциями, объем, достаточный для хранения полного шлема, плоский

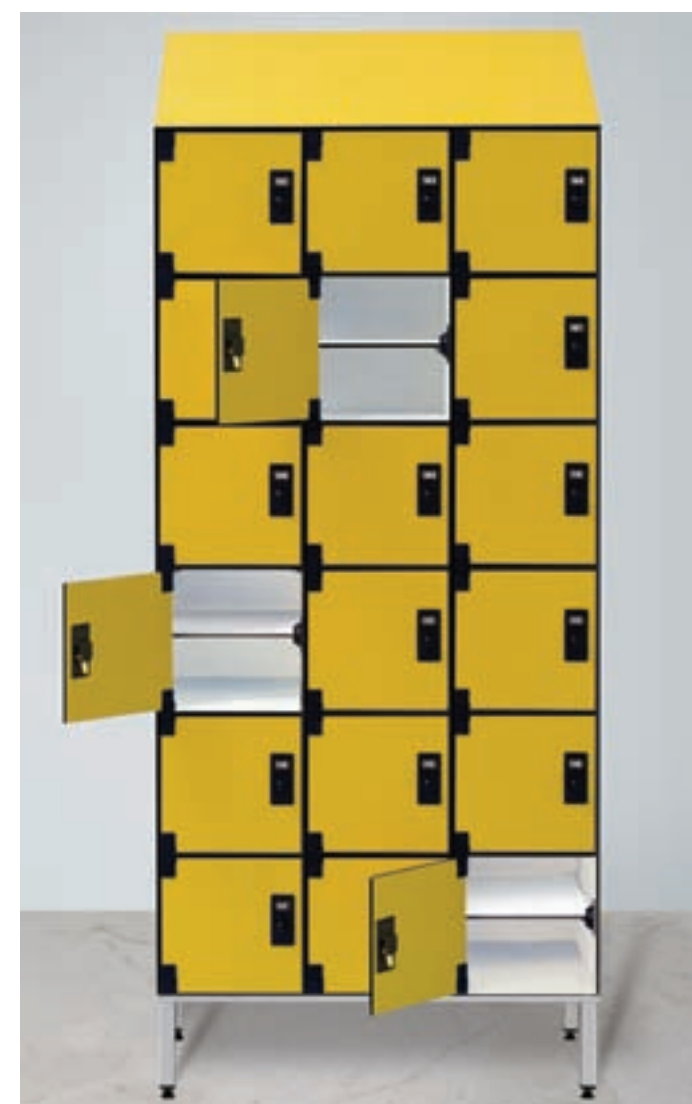
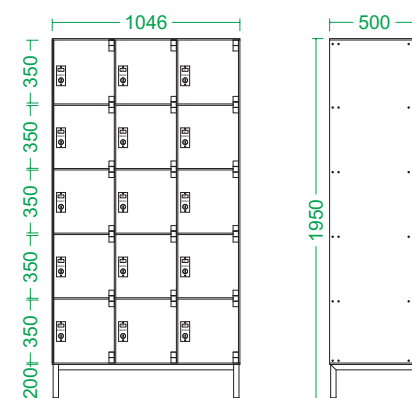

### AI506 IN portoggetti - portascarpe

- IT** Esempio di configurazione a 18 vani portoggetti-portascarpe con ripiano interno, tetto inclinato
- EN** Example of 18 compartments configuration with internal shelf, useful for the safe keeping of valuables, sloping roof
- FR** Exemple de configuration à 18 secteurs avec tablette interne, utile pour y déposer les objets de valeur toit incliné
- DE** Kombinationsbeispiel mit 18 Fächern und Einlegeboden innen als Geldablage, schräge Decke
- ES** Ejemplo de composición de 18 elementos con estante interno, ideal como depósito de valores, techo inclinado
- RU** Пример конфигурации с 18 секциями с внутренней полкой; служит для хранения ценностей, наклонный верх

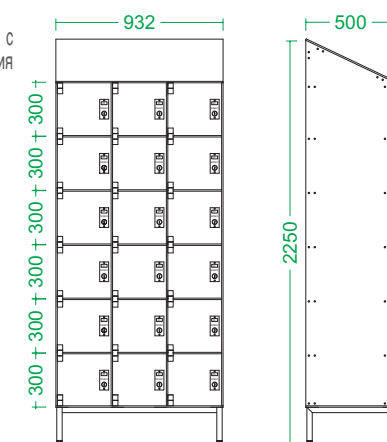

### AI506P IN /180 H

- IT** Esempio di configurazione H cm 180 a 3 vani, (larghezza vano 30 cm) con panca mobile, struttura a pozzetto e tetto inclinato
- EN** Example of 3 compartments H 180 cm configuration (30 cm wide compartment) with movable bench, draining compartment and sloping roof
- FR** Exemple de configuration à 3 secteurs (largeur de chaque secteur 30 cm) avec banc mobile, structure en coffre de rangement, et toit incliné
- DE** Kombinationsbeispiel mit 3 Fächern (Fachbreite 30 cm) mit abnehmbarer Sitzbank, unterem Bereich geschlossen und schräger Decke
- ES** Ejemplo de composición de 3 elementos (anchura del elemento 30 cm) con banco móvil, estructura tipo cajón y techo inclinado
- RU** Пример конфигурации с 3 секциями (ширина секции 30 см) с передвижной скамьей, нижняя секция для обуви и наклонный верх

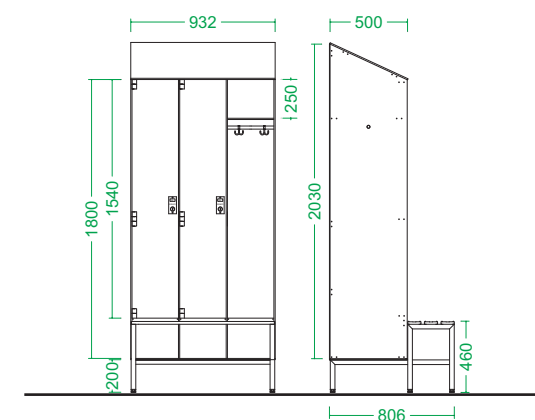

### AI506P /180 H

- IT** Esempio di configurazione H cm 180 a 3 vani, (larghezza vano 30 cm) con panca mobile, struttura a pozzetto e tetto piano
- EN** Example of 3 compartments H 180 cm configuration (30 cm wide compartment) with movable bench, draining compartment and flat roof
- FR** Exemple de configuration à 3 secteurs (largeur de chaque secteur 30 cm) avec banc mobile, structure en coffre de rangement, et toit plat
- DE** Kombinationsbeispiel mit 3 Fächern (Fachbreite 30 cm) mit abnehmbarer Sitzbank, unterem Bereich geschlossen und lache Decke
- ES** Ejemplo de composición de 3 elementos (anchura del elemento 30 cm) con banco móvil, estructura tipo cajón y techo plano
- RU** Пример конфигурации с 3 секциями (ширина секции 30 см) с передвижной скамьей, нижняя секция для обуви и плоский верх

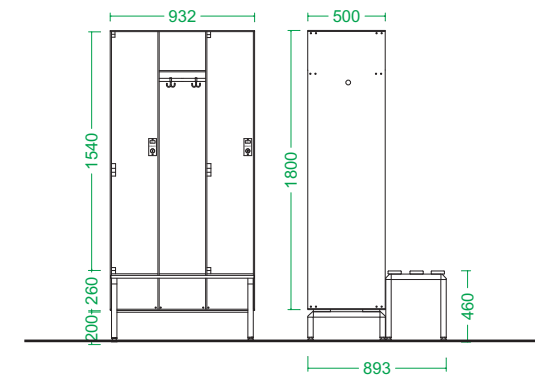

WEITERE FACHMARE: SIEHE TECHNISCHE ZEICHNUNGEN AUF SEITE 27  
 DIMENSIONI VANO ALTERNATIVE: VEDI DISEGNI TECNICI PAG 27  
 ALTERNATIVE COMPARTMENT SIZES: SEE THE TECHNICAL DRAWINGS ON PAGE 27  
 DIMENSIONS ALTERNATIVES DU SECTEUR: VOIR LES DESSINS TECHNIQUES À LA PAGE 27

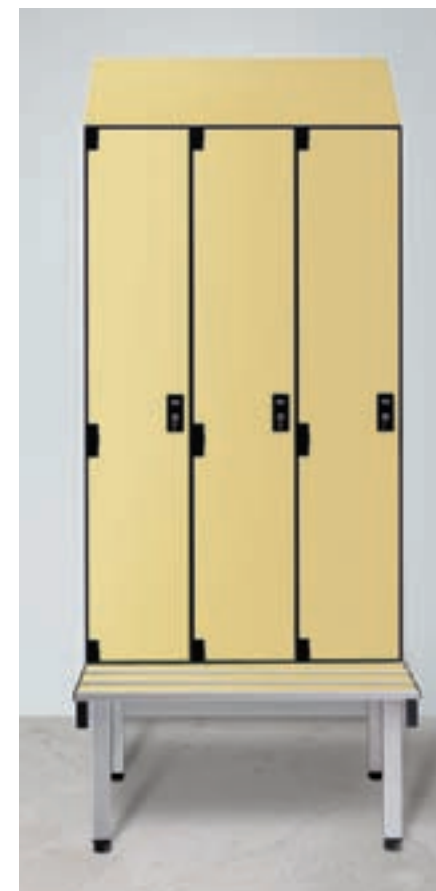

### AI506P IN /150 H

- IT** Esempio di configurazione H cm 150 a 3 vani, (larghezza vano 30 cm) con panca fissa e con struttura in linea e tetto inclinato
- EN** Example of 3 compartments H 150 cm configuration (30 cm wide compartment) with bench and linear structure and sloping roof
- FR** Exemple de configuration à 3 secteurs H 150 (largeur de chaque secteur 30 cm) avec banc structure intégrée, et toit incliné
- DE** Kombinationsbeispiel mit 3 Fächern H 150 (Fachbreite 30 cm) und anschließender Sitzbank und schräger Decke
- ES** Ejemplo de composición de 3 elementos H 150 (anchura del elemento 30 cm), banco con estructura integrada, y techo inclinado
- RU** Пример конфигурации с 3 секциями H 150 (ширина секции 30 см) со прикрепленной скамьей и наклонный верх

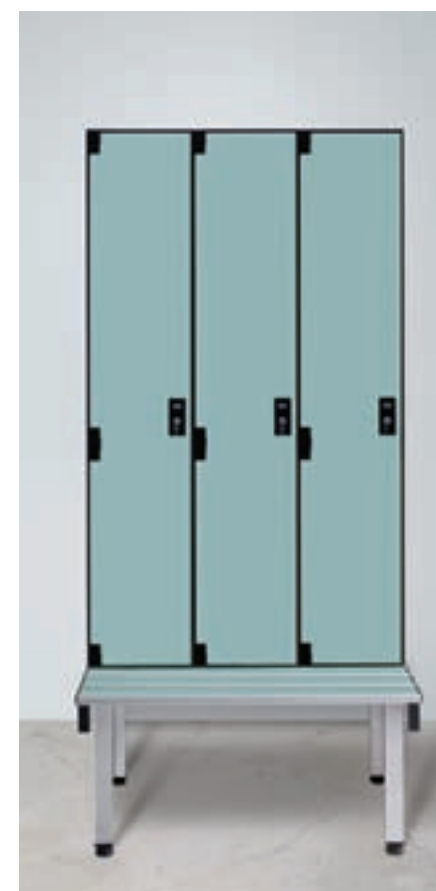
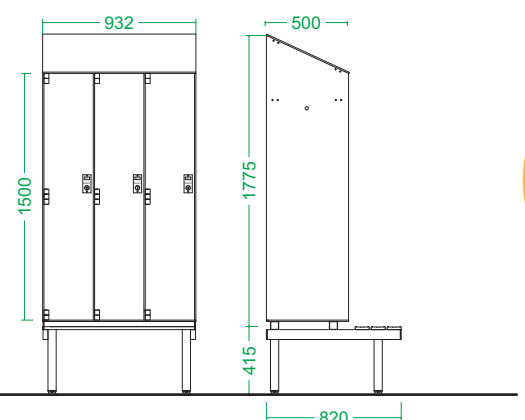

### AI506P /150 H

- IT** Esempio di configurazione H cm 150 a 3 vani, (larghezza vano 30 cm) con panca fissa e con struttura in linea e tetto piano
- EN** Example of 3 compartments H 150 cm configuration (30 cm wide compartment) with bench and linear structure and flat roof
- FR** Exemple de configuration à 3 secteurs H 150 (largeur de chaque secteur 30 cm) avec banc structure intégrée, et toit plat
- DE** Kombinationsbeispiel mit 3 Fächern h 150 (Fachbreite 30 cm) und anschließender Sitzbank und lache Decke
- ES** Ejemplo de composición de 3 elementos H 150 (anchura del elemento 30 cm), banco con estructura integrada, y techo plano
- RU** Пример конфигурации с 3 секциями H 150 (ширина секции 30 см) со прикрепленной скамьей и плоский верх

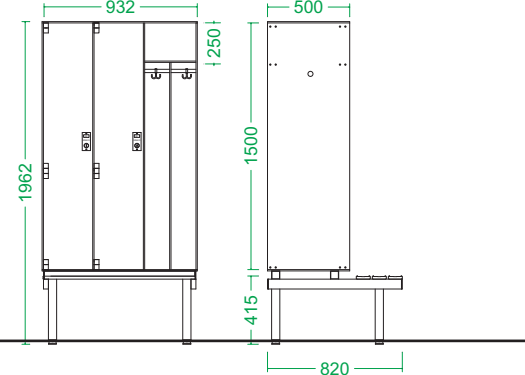



con tetto inclinato



**AI 506 IN /90 H**

■ Esempio di configurazione a 6 vani (larghezza vano 30 cm) tetto inclinato con piedini in acciaio inox cm 5/10/20  
 ■ Example of 6 compartments configuration (30 cm wide compartment) with sloping roof and 5/10/20 cm stainless steel feet  
 ■ Exemple de configuration à 6 secteurs (largeur de chaque secteur 30 cm), toit incliné, avec pieds en acier inox  
 ■ Kombinationsbeispiel mit 6 Fächern (Fachbreite 30 cm) schräge Decke, mit Edelstahl-Füßen  
 ■ Ejemplo de composición de 6 elementos (anchura del elemento 30 cm) con techo inclinado, con pies de acero inoxidable  
 ■ Пример конфигурации с 3 секциями (ширина секции 30 см) наклонный верх с ножками из нержавеющей стали см 5/10/20

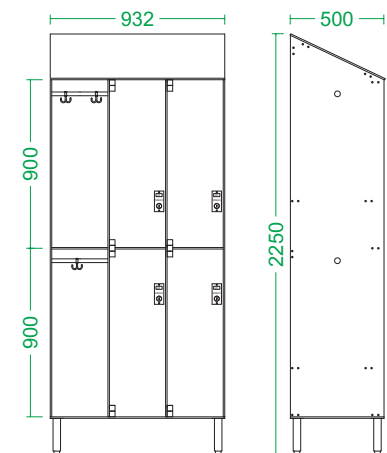

09

con tetto piano



**AI 506 /90 H**

■ Esempio di configurazione a 6 vani (larghezza vano 30 cm) tetto piano con piedini in acciaio inox cm 5/10/20  
 ■ Example of 6 compartments configuration (30 cm wide compartment) with flat roof and 5/10/20 cm stainless steel feet  
 ■ Exemple de configuration à 6 secteurs (largeur de chaque secteur 30 cm), toit plat, avec pieds en acier inox  
 ■ Kombinationsbeispiel mit 6 Fächern (Fachbreite 30 cm) flache Decke, mit Edelstahl-Füßen  
 ■ Ejemplo de composición de 6 elementos (anchura del elemento 30 cm) con techo plano, con pies de acero inoxidable  
 ■ Пример конфигурации с 6 секциями (ширина секции 30 см) плоский верх с ножками из нержавеющей стали см 5/10/20

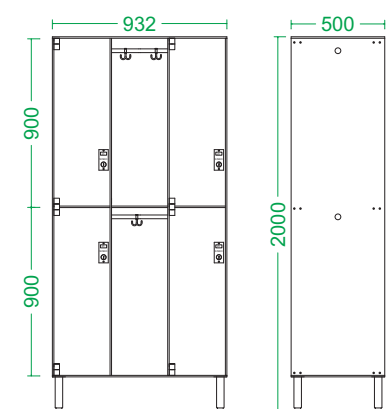

10

**INTERNI**  
**INTERIORS**  
**INTÉRIEURS**  
**INNENAUSSTATTUNG**  
**INTERIORES**  
**Внутренняя часть**

Ripiano alto 25/25 posizionabile a richiesta  
 25/25 high shelf to be fitted according to specific requirements  
 Tablette haute 25/25 positionnable sur demande  
 Einlegeboden oben 25/25 in beliebiger Position  
 Estante superior 25/25 con altura según pedido  
 олка высокая 25/25

Ripiano basso 25/25 posizionabile a richiesta  
 25/25 low shelf to be fitted according to specific requirements  
 Tablette basse 25/25 positionnable sur demande  
 Einlegeboden unten 25/25 in beliebiger Position  
 Estante inferior 25/25 con altura según pedido  
 олка низкая 25/25

Ripiano alto 15/40 posizionabile a richiesta  
 15/40 high shelf to be fitted according to specific requirements  
 Tablette haute 15/40 positionnable sur demande  
 Einlegeboden oben 15/40 in beliebiger Position  
 Estante superior 15/40 con altura según pedido  
 олка высокая 15/40

Ripiano basso 15/40 posizionabile a richiesta  
 15/40 low shelf to be fitted according to specific requirements  
 Tablette basse 15/40 positionnable sur demande  
 Einlegeboden unten 15/40 in beliebiger Position  
 Estante inferior 15/40 con altura según pedido  
 олка низкая 15/40

**CHIUSURE**  
**LOCKING SYSTEMS**  
**FERMETURES**  
**SCHLIEßUNGEN**  
**CIERRES**  
**СИСТЕМЫ ЗАКРЫТИЯ**

Cod. ASS056740  
 Chiusura a chiave  
 Key locking system  
 Fermeture à clé  
 Abschließbare Schließung  
 Cerradura con llave  
 Закрытие на ключ

SCATTO  
 Chiusura a scatto  
 Snap locking system  
 Fermeture à dé clic  
 Einrastende Schließung  
 Cerradura con resorte  
 Закрытие на защелку

Cod. ASS056743  
 Chiusura a lucchetto  
 Padlock locking system  
 Fermeture à verrou  
 Schließung mit Vorhängeschloss  
 Cerradura con candado  
 Закрытие на подвесной замок

ANTISCASSO Acciaio inox  
 Chiusura antiscasso  
 Armoured locking system  
 Fermeture anti-effraction  
 Einbruchsichere Schließung  
 Cerradura antirrobo  
 Закрытие "антивандализм"

DIGITRON  
 Chiusura elettronica  
 Electronic closure  
 Fermeture électronique  
 Elektronische Schließung  
 Cerradura electrónica  
 Закрытие "Digitron"

COMBINAZIONE  
 Chiusura a combinazione  
 Combination locking system  
 Fermeture à combinaison  
 Schließung mit Zahlenschloss  
 Cerradura con combinación  
 Закрытие на кодовый замок

EURO  
 Chiusura a moneta  
 Coin locking system  
 Fermeture à pièce de monnaie  
 Schließung mit Geldwurf  
 Cerradura con moneda  
 Закрытие замок с монетой

**FONDI**  
**BASES**  
**FONDS**  
**BÖDEN**  
**FONDOS**  
**ДНИЩА**

FONDO STANDARD CON FRESATURA  
 Standard base  
 Fond standard  
 Standardboden  
 Fondo estándar  
 Стандартное основание

FONDO FRESATO  
 Milled base  
 Fond fraisé  
 Gefräster Boden  
 Fondo fresado  
 Фрезерованное основание

FONDO INOX FORATO  
 Perforated stainless steel base  
 Fond inox  
 Edelstahlboden  
 Fondo de acero inoxidable  
 Основание из нержавеющей стали

Cod. ASS056721  
 Appendiabito fisso  
 Fixed coat hanger  
 Portemanteau fixe  
 Fest angebrachter Kleiderständer  
 Percha fija de acero  
 Фиксированная вешалка из нержавеющей стали

GANCIO INOX  
 Appendiabito fisso Inox  
 Stainless steel fixed coat hanger  
 Portemanteau fixe inox  
 Fest angebrachter Edelstahl-Kleiderständer  
 Percha fija de acero inoxidable  
 Фиксированная вешалка из нержавеющей стали

Cod. ASS056722  
 Gancio appendiabiti scorrevole  
 Sliding coat hook  
 Crochet portemanteau à coulisse  
 Verschiebbarer Kleiderhaken  
 Ganchos para ropa corredizo  
 Передвижной крюк для одежды

Cod. ASS539  
 Appendiabiti con vaschetta portaoggetti  
 Coat hanger with objects tray  
 Portemanteau avec porte-objets  
 Kleiderständer mit Ablage  
 Percha con bandeja porta objetos  
 Вешалка с полочкой для мелких вещей

**ALZATE**  
**RISERS**  
**PARTIE SUPÉRIEURE**  
**AUFSÄTZE**  
**RESPALDOS**  
**ОСНОВАНИЯ**

Cod. ASS066749  
 Rialzo perimetrale in acciaio inox  
 High stainless steel base plate  
 Piètement en acier inox  
 Untergestell aus Edelstahl  
 Arroyo de acero inoxidable  
 основание из нержавеющей стали

ALZATA ALLUMINIO  
 Aluminium riser  
 Partie supérieure en aluminium  
 Aluminium-Aufsatz  
 Respaldo de aluminio  
 основание из нержавеющей алюминия

Cod. ASS066748  
 Piedino in acciaio inox  
 High stainless steel foot  
 Fuß aus Edelstahl  
 Pied en acier inox  
 Pata de acero inoxidable  
 ножка из нержавеющей стали

PANCA MOBILE  
 Movable bench  
 Banc mobile  
 Abnehmbarer Bank  
 Banco móvil  
 с передвижной скамейей

PANCA FISSA  
 Linear bench  
 Banc intégré  
 Anschließende Sitzbank  
 Banco integrado  
 рикрепленная скамья



# AI 506 "MODULI STANDARD"

Standard Modules  
 Modules standard  
 Standardmodule  
 Módulos estándar  
 Стандартные модули

Anta 30

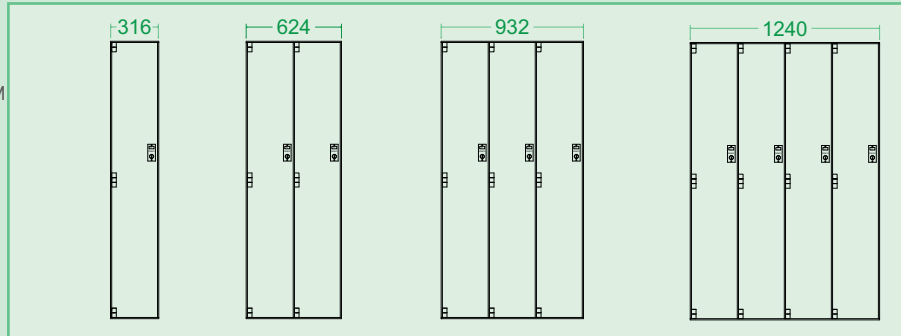

Anta 35

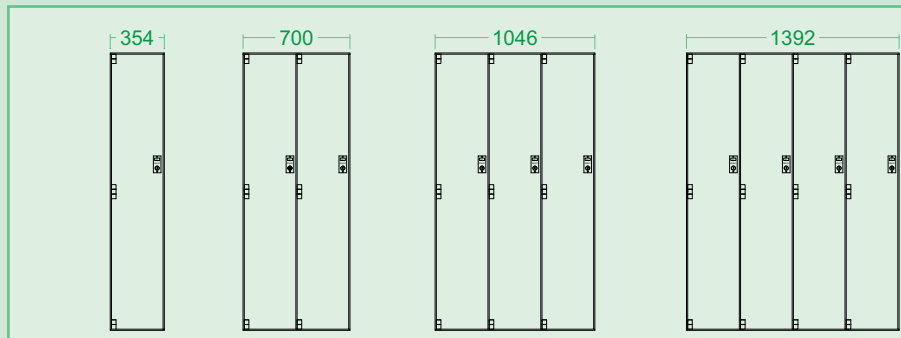

Anta 40

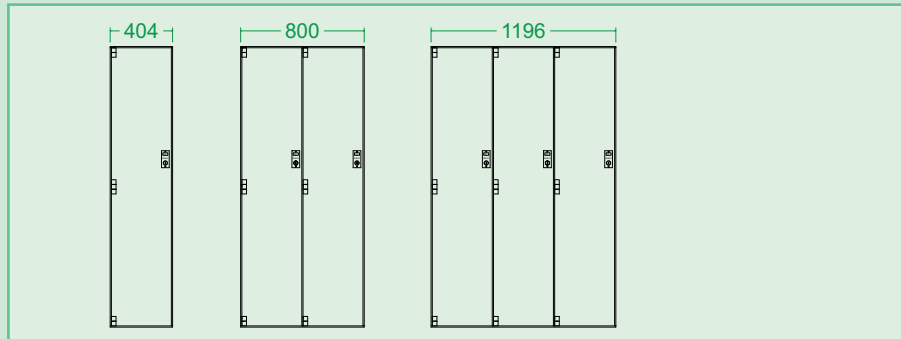

Anta 45

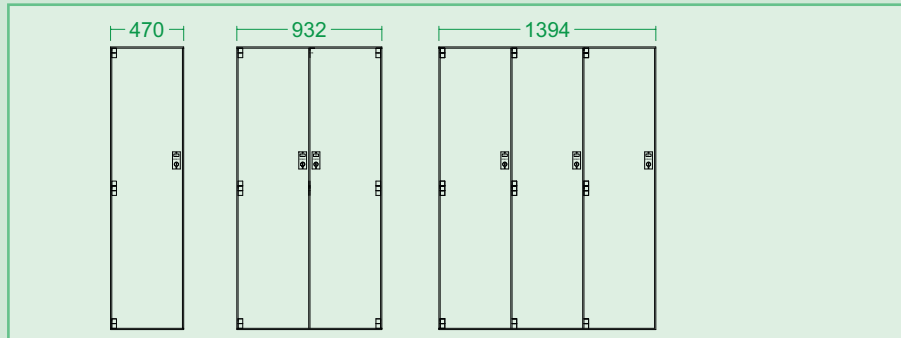

Anta 50

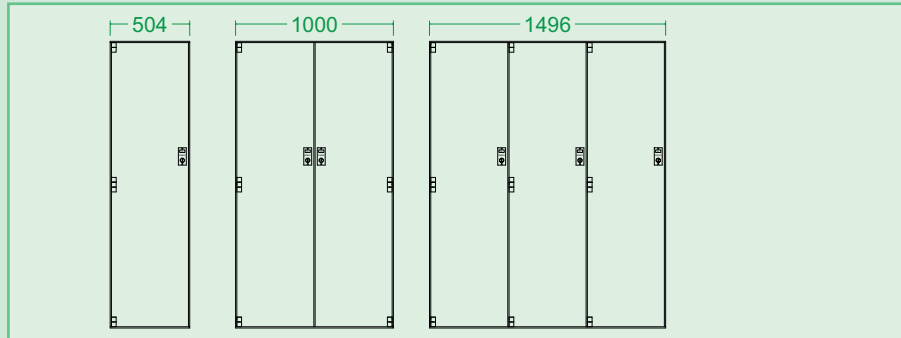

## DIMENSIONI

Ogni modello di armadio rappresentato su questo catalogo è disponibile con larghezza ante variabili da 30 a 50 cm. Il nostro Ufficio Tecnico è a disposizione per valutare la fattibilità di ante a misura inferiore o superiore. Sistema Sinko Professional consente la realizzazione di arredi su misura.

## DIMENSIONS

All the models shown in these pages are available as standard with 30 to 50 cm variable width compartments. Our technical department is available to help you finding solutions for your own project and/or for advice. Our construction systems allow maximum versatility and the realisation of made to measure fittings.

## DIMENSIONS

Tous les modèles représentés sur cette page sont disponibles de série avec des secteurs dont la largeur varie de 30 à 50 cm. Notre bureau technique est à votre disposition pour trouver des solutions à vos projets et/ou pour tout conseil. Notre système de construction permet le maximum de modularité et la réalisation de meubles sur mesure.

## ABMESSUNGEN

Jedes auf diesen Seiten abgebildete Modell ist serienmäßig mit Fächern in variabler Breite von 30 bis 50 cm erhältlich. Unser technisches Büro steht Ihnen gerne zur Verfügung, um Ihnen Lösungen für Ihre Projekte zu unterbreiten und Sie zu beraten. Unser Konstruktionssystem ist äußerst flexibel und ermöglicht die Ausführung von Einrichtungen nach Maß.

## DIMENSIONES

Todos los modelos representados en estas páginas son disponibles de serie, con elementos cuya anchura varia de 30 a 50 cm. Nuestro departamento técnico está a su disposición para estudiar las soluciones de sus proyectos y/o para asesorarlo. Nuestro sistema constructivo ofrece la máxima flexibilidad y permite la realización de mobiliarios a la medida.

## РАЗМЕРЫ

Все модели, представленные на этих страницах, предлагаются серийно с секциями шириной от 30 до 50 см. Наш технический отдел готов разработать решения для Ваших проектов и дать консультации. Наша конструктивная система обеспечивает максимальную модульность и изготовление мебели по индивидуальному заказу.

# AI 506 ACCESSORI E OPZIONI COSTRUTTIVE - ACCESSORIES AND SET UP OPTIONS -

ANTE CON FRESATURA  
 MILLED DOORS  
 PORTES AVEC FRAISAGE  
 TÜRFREONT MIT FRÄSUNG  
 PUERTAS CON FRESADO  
 Фрезерованная створка

INCISIONE LOGO SU ANTA  
 ENGRAVING OF THE LOGO ON THE DOOR  
 GRAVURE DU LOGO SUR LA PORTE  
 EINGESTANZTES LOGO AUF TÜRFREONT  
 LOGOTIPO GRABADO EN LA PUERTA  
 Вырезка логотипа на створке



## AI506P IN /90 H

- Esempio di configurazione a 6 vani, (larghezza vano 30 cm) con tetto inclinato
- Example of 6 compartments configuration (30 cm wide compartment) with sloping roof
- Exemple de configuration à 6 secteurs (largeur de chaque secteur 30 cm), avec toit incliné
- Kombinationsbeispiel mit 6 Fächern (Fachbreite 30 cm), mit schräge Decke
- Ejemplo de composición con 6 elementos (anchura del elemento 30 cm), con techo inclinado
- Пример конфигурации с 6 секциями (ширина секции 30 см), с наклонный верх

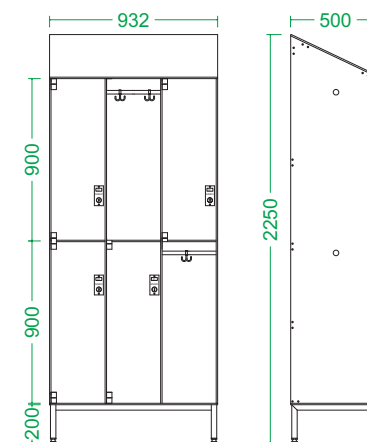

## AI506 /90 H

- Esempio di configurazione a 6 vani, (larghezza vano 30 cm) con tetto piano
- Example of 6 compartments configuration (30 cm wide compartment) with flat roof
- Exemple de configuration à 6 secteurs (largeur de chaque secteur 30 cm), avec toit plat
- Kombinationsbeispiel mit 6 Fächern (Fachbreite 30 cm), mit flache Decke
- Ejemplo de composición con 6 elementos (anchura del elemento 30 cm), con techo plano
- Пример конфигурации с 6 секциями (ширина секции 30 см), с плоский верх

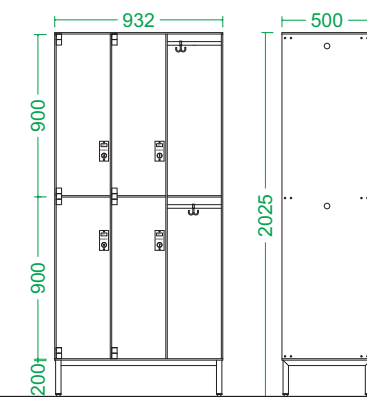

WEITERE FACHMAßE: SIEHE TECHNISCHE ZEICHNUNGEN AUF SEITE 27  
 ALTERNATIVE COMPARTMENT SIZES: SEE THE TECHNICAL DRAWINGS ON PAGE 27  
 DIMENSIONS ALTERNATIVES DU SECTEUR: VOIR LES DESSINS TECHNIQUES À LA PAGE 27

WEITERE FACHMAßE: SIEHE TECHNISCHE ZEICHNUNGEN AUF SEITE 27  
 ALTERNATIVE COMPARTMENT SIZES: SEE THE TECHNICAL DRAWINGS ON PAGE 27  
 DIMENSIONS ALTERNATIVES DU SECTEUR: VOIR LES DESSINS TECHNIQUES À LA PAGE 27

## AI506P IN /90 H

- Esempio di configurazione H cm 180 a 6 vani, (larghezza vano 30 cm) con panca mobile e con struttura su linea e tetto inclinato
- Example of 6 compartments H 180 cm configuration (30 cm wide compartment) with bench and linear structure and sloping roof
- Exemple de configuration à 6 secteurs H 180 (largeur de chaque secteur 30 cm) avec banc structure intégrée, et toit incliné
- Kombinationsbeispiel mit 6 Fächern H 180 (Fachbreite 30 cm) und anschließender Sitzbank und schräge Decke
- Ejemplo de composición de 6 elementos H 180 (anchura del elemento 30 cm), banco con estructura integrada, y techo inclinado
- Пример конфигурации с 6 секциями H 180 (ширина секции 30 см) со прикреплённой скамьей и наклонный верх



## AI506P /90 H

- Esempio di configurazione H cm 180 a 6 vani, (larghezza vano 30 cm) con panca mobile e con struttura su linea e tetto piano
- Example of 6 compartments H 180 cm configuration (30 cm wide compartment) with bench and linear structure and flat roof
- Exemple de configuration à 6 secteurs H 180 (largeur de chaque secteur 30 cm) avec banc structure intégrée, et toit plat
- Kombinationsbeispiel mit 6 Fächern H 180 (Fachbreite 30 cm) und anschließender Sitzbank und flache Decke
- Ejemplo de composición de 6 elementos H 180 (anchura del elemento 30 cm) banco con estructura integrada, y techo plano
- Пример конфигурации с 6 секциями H 180 (ширина секции 30 см) со прикреплённой скамьей и плоский верх



# AI 506 "SISTEMA PROFESSIONAL"

DIMENSIONI VANO ALTERNATIVE : VEDI DISEGNI TECNICI PAG 27  
 ALTERNATIVE COMPARTMENT SIZES: SEE THE TECHNICAL DRAWINGS ON PAGE 27  
 DIMENSIONS ALTERNATIVES DU SECTEUR : VOIR LES DESSINS TECHNIQUES À LA PAGE 27

WEITERE FACHMÄÙE: SIEHE TECHNISCHE ZEICHNUNGEN AUF SEITE 27  
 DIMENSIONES ALTERNATIVAS DEL ELEMENTO: VÉASE DIBUJO DE ESPECIFICACIONES TÉCNICAS EN LA PÁGINA 27  
 Дополнительные размеры секции: см. технические чертежи на стр. 27

# AI 506 "INTERNI STANDARD"

con tetto inclinato



- AI506P IN /60 H**
- Esempio di configurazione a 9 vani, (larghezza vano 30 cm) con tetto inclinato
  - Example of 9 compartments configuration (30 cm wide compartment) with sloping roof
  - Exemple de configuration à 9 secteurs (largeur de chaque secteur 30 cm), avec toit incliné
  - Kombinationsbeispiel mit 9 Fächern (Fachbreite 30 cm), mit schräge Decke
  - Ejemplo de composición con 9 elementos (anchura del elemento 30 cm), con techo inclinado
  - Пример конфигурации с 9 секциями (ширина секции 30 см), с наклонный верх

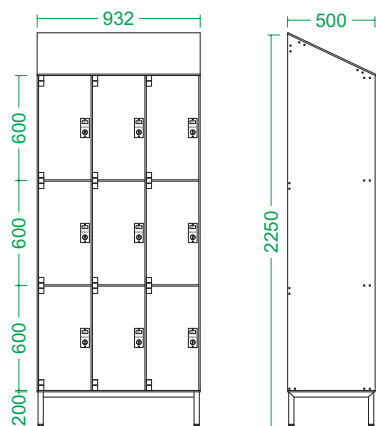

- AI506 IN /45 H**
- Esempio di configurazione a 12 vani, (larghezza vano 30 cm) con tetto inclinato
  - Example of 12 compartments configuration (30 cm wide compartment) with sloping roof
  - Exemple de configuration à 12 secteurs (largeur de chaque secteur 30 cm), avec toit incliné
  - Kombinationsbeispiel mit 12 Fächern (Fachbreite 30 cm), mit schräge Decke
  - Ejemplo de composición con 12 elementos (anchura del elemento 30 cm), con techo inclinado
  - Пример конфигурации с 12 секциями (ширина секции 30 см), с наклонный верх

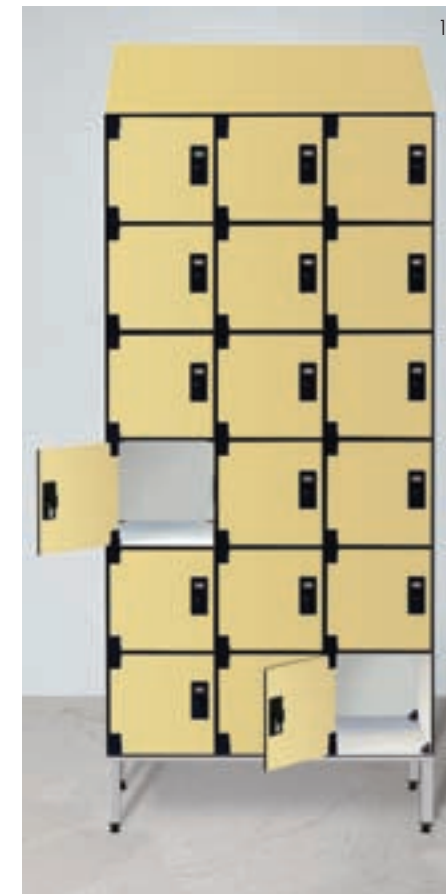
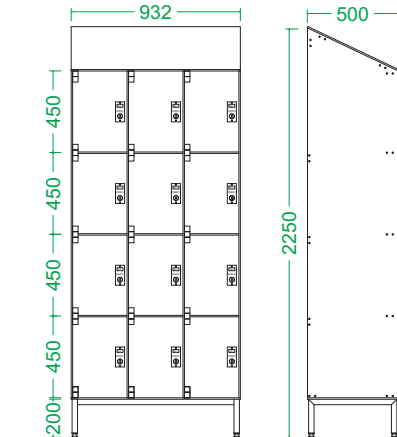

- AI506 IN/30 H**
- Esempio di configurazione a 18 vani, (larghezza vano 30 cm) con tetto inclinato
  - Example of 18 compartments configuration (30 cm wide compartment) with sloping roof
  - Exemple de configuration à 18 secteurs (largeur de chaque secteur 30 cm), avec toit incliné
  - Kombinationsbeispiel mit 18 Fächern (Fachbreite 30 cm), mit schräge Decke
  - Ejemplo de composición con 18 elementos (anchura del elemento 30 cm), con techo inclinado
  - Пример конфигурации с 18 секциями (ширина секции 30 см), с наклонный верх

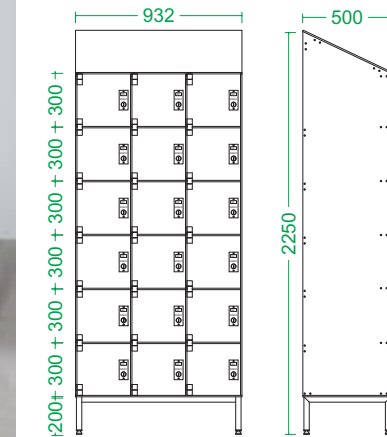

con tetto piano



- AI506P /60 H**
- Esempio di configurazione a 9 vani, (larghezza vano 30 cm) con tetto piano
  - Example of 9 compartments configuration (30 cm wide compartment) with flat roof
  - Exemple de configuration à 9 secteurs (largeur de chaque secteur 30 cm), avec toit plat
  - Kombinationsbeispiel mit 9 Fächern (Fachbreite 30 cm), mit flache Decke
  - Ejemplo de composición con 9 elementos (anchura del elemento 30 cm), con techo plano
  - Пример конфигурации с 9 секциями (ширина секции 30 см), с плоский верх

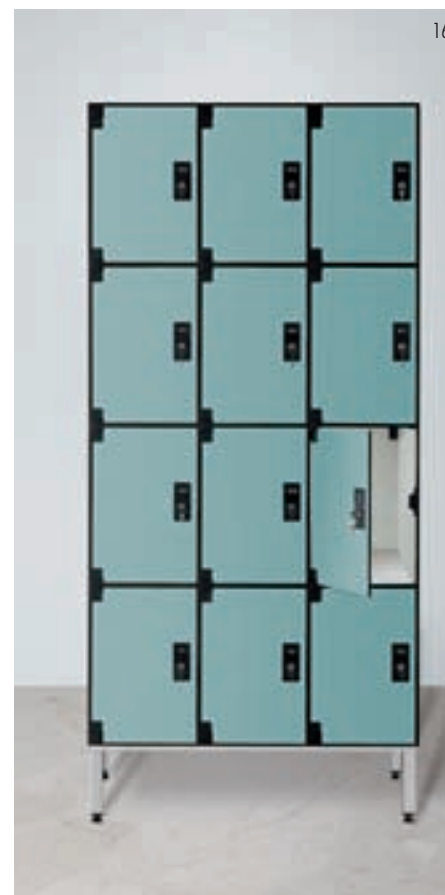
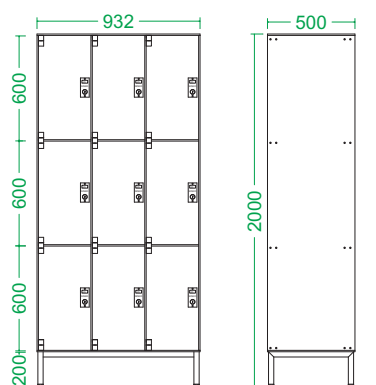

- AI506 /45 H**
- Esempio di configurazione a 12 vani, (larghezza vano 30 cm) con tetto piano
  - Example of 12 compartments configuration (30 cm wide compartment) with flat roof
  - Exemple de configuration à 12 secteurs (largeur de chaque secteur 30 cm), avec toit plat
  - Kombinationsbeispiel mit 12 Fächern (Fachbreite 30 cm), mit flache Decke
  - Ejemplo de composición con 12 elementos (anchura del elemento 30 cm), con techo plano
  - Пример конфигурации с 12 секциями (ширина секции 30 см), с плоский верх

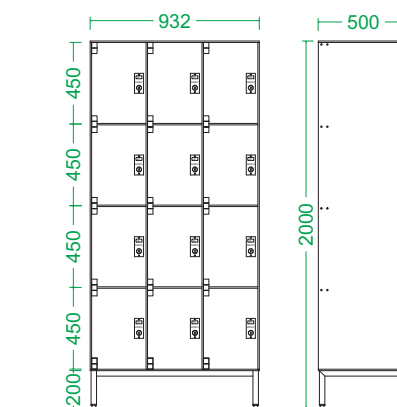

- AI506 /30 H**
- Esempio di configurazione a 18 vani, (larghezza vano 30 cm) con tetto piano
  - Example of 18 compartments configuration (30 cm wide compartment) with flat roof
  - Exemple de configuration à 18 secteurs (largeur de chaque secteur 30 cm), avec toit plat
  - Kombinationsbeispiel mit 18 Fächern (Fachbreite 30 cm), mit flache Decke
  - Ejemplo de composición con 18 elementos (anchura del elemento 30 cm), con techo plano
  - Пример конфигурации с 18 секциями (ширина секции 30 см), с плоский верх

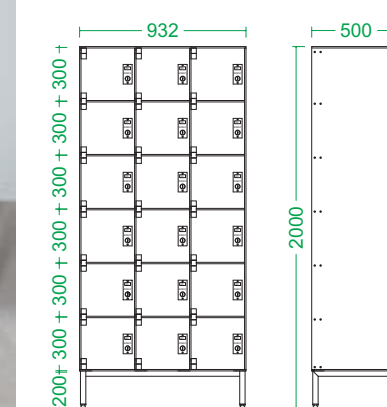

## Standard Interiors Standard Intérieurs Standardinnenausstattung Interiores estándar Внутренняя часть модули

Posizionamento ripiani standard  
 Standard shelves positioning  
 Positionnement standard des tablettes  
 Standardposition der Einlegeböden  
 Colocación estándar de los estantes  
 Стандартное положение полок

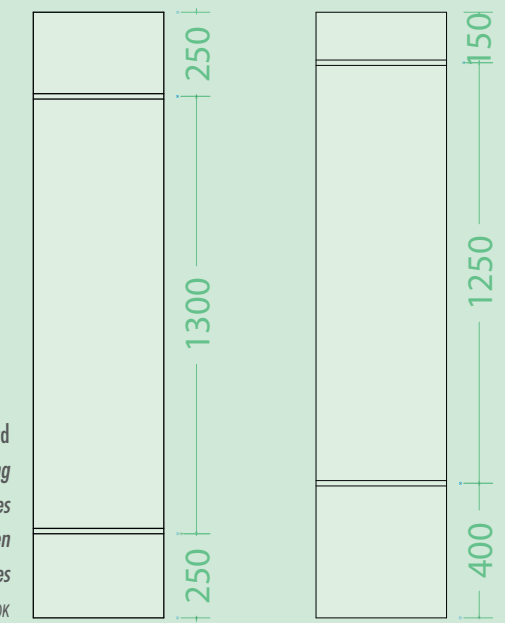

Posizionamento divisorio fisso standard  
 Fixed partition standard positioning  
 Positionnement standard de la cloison fixe  
 Standardposition der fest angebrachten Trennwand  
 Colocación estándar del divisorio fijo  
 Стандартное положение неподвижной перегородки

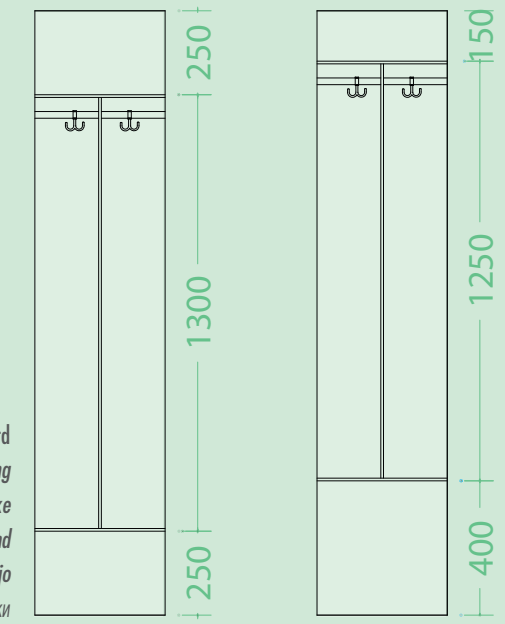

Posizionamento divisorio mobile standard  
 Movable partition standard positioning  
 Positionnement standard de la cloison mobile  
 Standardposition der abnehmbaren Trennwand  
 Colocación estándar del divisorio móvil  
 Стандартное положение передвижной перегородки

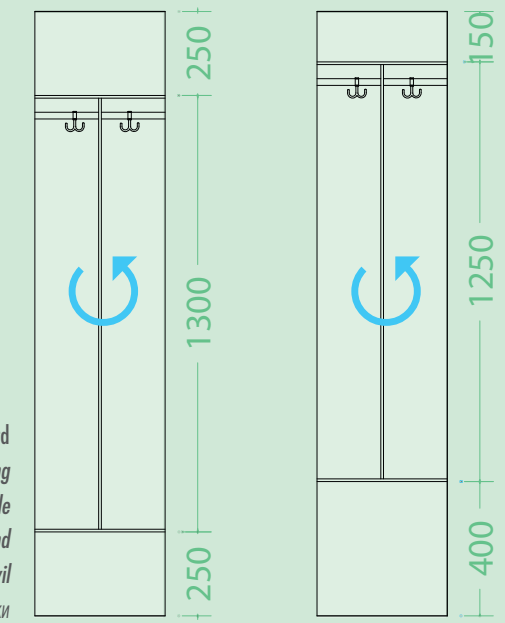

### RIPIANI E DIVISORI

Ogni ripiano può essere posizionato ad altezze differenziate secondo richiesta. Le quote evidenziate nei disegni tecnici sono quelle standard.  
 Il nostro ufficio tecnico è a disposizione per fornire consulenze, soluzioni progettuali e verificare la fattibilità di arredi su misura.

### SHELVES AND PARTITIONS

Each shelf can be positioned at different heights. Our construction systems allow maximum versatility and the realisation of made to measure fittings.

### TABLETTES ET CLOISONS

Toutes les tablettes peuvent être positionnées à des hauteurs différentes. Notre système de construction permet le maximum de modularité et la réalisation de meubles sur mesure.

### EINLEGEBÖDEN UND TRENNWÄNDE

Jeder Einlegeboden kann in unterschiedlicher Höhe eingesetzt werden. Unser Konstruktionssystem ist äußerst flexibel und ermöglicht die Ausführung von Einrichtungen nach Maß.

### ESTANTES Y DIVISORIOS

Todos los estantes pueden colocarse a diferentes alturas. Nuestro sistema constructivo ofrece la máxima flexibilidad y permite la realización de mobiliarios a la medida.







### ПОЛКИ И ПЕРЕГОРОДКИ

Каждая полка может быть размещена на разных высотах. Наша конструктивная система обеспечивает максимальную модульность и изготовление мебели по индивидуальным заказам.









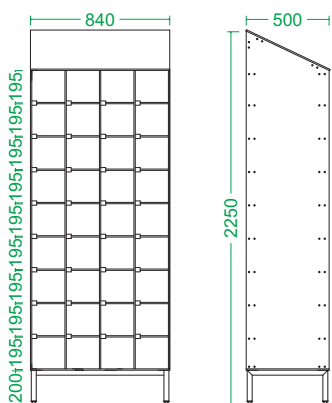

### AI506 IN casellario a giorno

-  Esempio di configurazione a 32 vani a giorno e tetto inclinato
-  Example of 32 compartments configuration, open compartments and sloping roof
-  Exemple de configuration à 32 secteurs à vue, toit incliné
-  Kombinationsbeispiel mit 32 offenen Fächern, schräge Decke
-  Ejemplo de composición de 32 elementos en vista, techo inclinado
-  Пример конфигурации с 32 открытыми секциями, наклонный верх







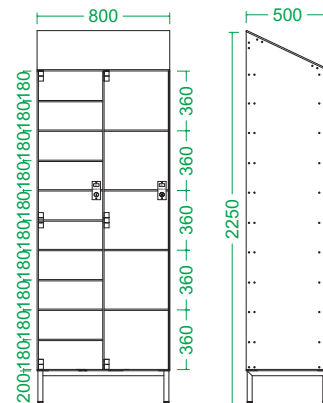

### AI506 IN ante in plexiglass

-  Esempio di configurazione con ripiani ad altezze differenziate, ante in plexiglass e tetto inclinato
-  Example of configuration with shelves at different heights and Plexiglas doors
-  Exemple de configuration avec des tablettes à différentes hauteurs et des portes en plexiglas
-  Kombinationsbeispiel mit Einlegeböden in unterschiedlicher Höhe und Plexiglas-Türen
-  Ejemplo de composición con estantes a diferentes alturas y hojas en plexiglás
-  Пример конфигурации с полками разной высоты и створками из оргстекла









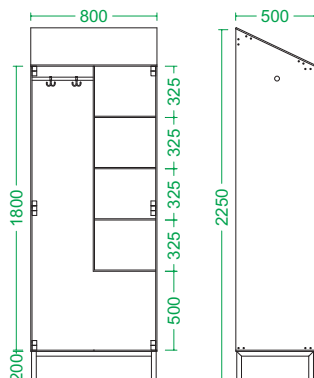

### AI506/180 IN - portascoppe e detersivi

-  Esempio di configurazione con ante contrapposte, vano unico, tetto inclinato con divisorio e ripiani. Indicato per contenere prodotti e attrezzi per le pulizie.
-  Example of configuration with opposing doors, single compartment, with shelved partition. Suitable for storage of cleaning tools and products and sloping roof
-  Exemple de configuration avec portes opposées, secteur unique avec cloison à tablettes. Indiqué pour contenir des produits et des instruments pour le nettoyage et toit incliné
-  Kombinationsbeispiel mit gegeneinander öffnenden Türen, durchgehender Innenbereich mit unterteilter Trennwand. Zur Aufbewahrung von Reinigungsprodukten und -geräten, mit schräger Decke
-  Ejemplo de composición con hojas contrapuestas y Indicado para contener los productos y accesorios de limpieza con techo inclinado
-  Пример конфигурации с взаимно противоположными сворками, единой секцией с перегородкой и полками, предназначенный для хранения средств и инвентаря для уборки, наклонный верх



### AI 506/180 IN - ante contrapposte



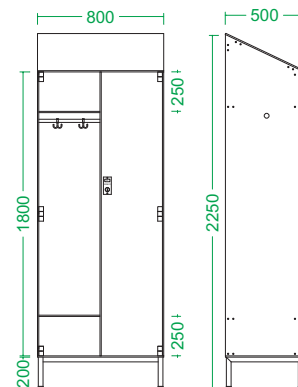



-  Esempio di configurazione, ante contrapposte, senza divisorio e tetto inclinato
-  Example of configuration with opposing doors without partition and sloping roof
-  Exemple de configuration, portes opposées, sans cloison et toit incliné
-  Kombinationsbeispiel, gegenüber stehende Türen ohne Trennwand und schräger Decke
-  Ejemplo de composición, con hojas contrapuestas sin divisorio y techo inclinado
-  Пример конфигурации, с взаимно противоположными сворками, без перегородки, наклонный верх











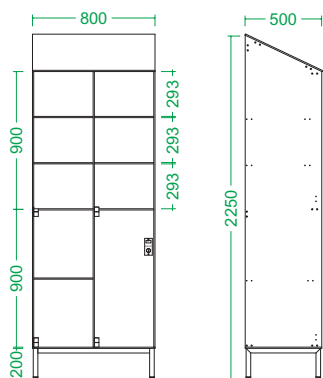

### AI 506 IN - vani chiusi e a giorno con ripiani

-  Esempio di configurazione con ripiani a giorno, ante basse e tetto inclinato
-  Example of configuration with open shelves, doors and sloping roof
-  Exemple de configuration avec des tablettes à vue et toit incliné
-  Kombinationsbeispiel mit offenen Einlegeböden und schräger Decke
-  Ejemplo de composición con estantes en vista y hojas y techo inclinado
-  Пример конфигурации с открытыми полками и створками, наклонный верх



### AI 506/180 IN - ante in plexiglass

-  Esempio di configurazione a ripiani, ante in plexiglass e tetto inclinato
-  Example of configuration with open shelves, Plexiglas doors and sloping roof
-  Exemple de configuration avec des tablettes à vue et des portes en plexiglas et toit incliné
-  Kombinationsbeispiel mit offenen Einlegeböden, Plexiglas-Türen und schräger Decke
-  Ejemplo de composición con estantes en vista, hojas en plexiglas y techo inclinado
-  Пример конфигурации с открытыми полками и створками из оргстекла, наклонный верх

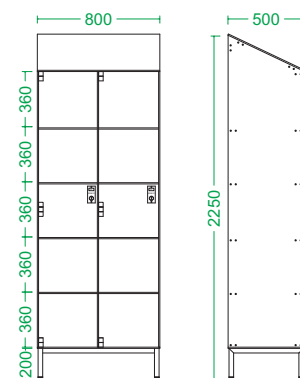

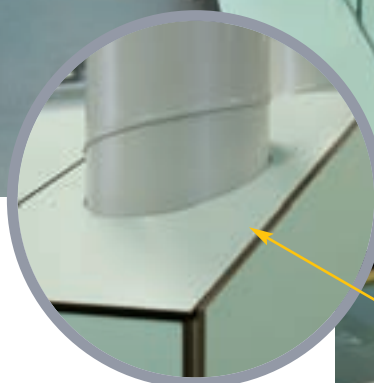

### AI506/IN - special

- █ Armadio con ante fresate, speciale sistema di di fuoriuscita dell'aria tramite condotto a depressione in acciaio inox inserito nel fondo e tetto inclinato. Studiato e fornito per un' Azienda leader nel settore macellazione.
- █ Cabinet with milled doors and special air circulation system, by means of a stainless steel hollow conduit fitted on the base and on the tilted roof. Designed for and supplied to an abattoir.
- █ Armoire avec vantaux fraisés, système spécial d'évacuation de l'air avec un conduit à dépression en acier inox inséré dans le fond, et toit incliné. Etudié et fourni pour une Entreprise leader dans le secteur de l'abattage.
- █ Schrank mit gefrästen Türen. Spezielles System, bei dem die Luft über eine Unterdruckleitung aus Edelstahl im Boden und in der schrägen Abdeckung entweichen kann. Dieses System wurde für eine führende Schlachtereier entwickelt und geliefert.
- █ Armario con puertas fresadas, especial sistema de salida de aire -mediante un conducto de baja presión de acero inoxidable conectado en el fondo y en el techo inclinado. Especialmente estudiado para una empresa líder en el sector de la faena.
- █ Шкаф с отфрезированными створками, специальная система выхода воздуха через канал с разрежением из нержавеющей стали, встроенный в пол и наклонный верх. Разработано и изготовлено для ведущей компании в области убоя скота.



## AI506 IN - special

- Armadio speciale con ante contrapposte, divisorio mobile, ripiani ad altezza differenziata, cassetto, fondo fresato e tetto inclinato. Studiato e fornito ai Vigili del Fuoco.
- Special locker with opposing doors, mobile partition with different heights shelves, drawer, milled base and sloping roof. This locker has been custom designed for the Fire Brigade.
- Armoire spéciale avec portes opposées, cloison mobile, avec tablettes à hauteur différenciée, tiroir, fond fraisé et toit incliné. Armoire étudiée et fournie pour les Pompiers
- Schranksonderanfertigung mit gegeneinander öffnenden Türen, herausnehmbare Trennwand, mit Einlegeböden in unterschiedlicher Höhe, Schublade, gefrästem Boden und schräger Decke. Eigens für die Feuerwehr konzipierter und gelieferter Schrank
- Armario especial con hojas contrapuestas, divisorio móvil, estantes a diferentes alturas, cajonera, fondo fresado y techo inclinado. Armario estudiado y ofrecido para los bomberos.
- Специальный шкаф с взаимно противоположными створками, передвижная перегородка, с полками разной высоты, ящиком, фрезерованное днище и наклонный верх. Шкаф разработан и изготовлен для пожарных служб.

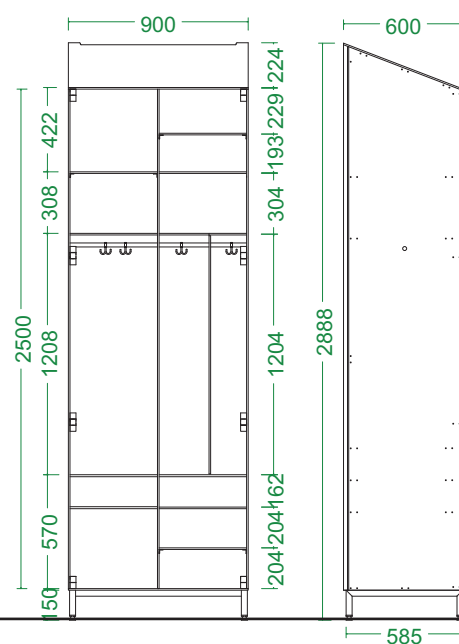

# AI 508

Armadi Spogliatoio  
Changing room lockers  
Armoires de vestiaire  
Umkleideschränke  
Armarios para vestuarios  
Шкафчики для раздевалок



 È il mobile elegante. L'abbinamento laminato a spessore HPL e alluminio, interpreta a pieno una linea d' arredo moderna, pulita, con materiali di tendenza senza senza trascurare le esigenze e le caratteristiche tecnologiche che qualificano l'immagine Aziendale in ogni ambiente di lavoro. I profili di alluminio anodizzato hanno un leggero effetto bassorilievo per renderli più resistenti ed evitare vandalismi (incisioni), senza intralciare le operazioni di pulizia.

#### QUALITÀ

#### ECONOMICITÀ

IGIENE E SICUREZZA (totale rispetto delle normative vigenti)

ASSOLUTA INATTACCABILITÀ DALLA RUGGINE (su ogni particolare costruttivo).

DESIGN

#### Garanzia 12 Anni.

*Sono esclusi gli accessori meccanici applicati, (esempio serrature...) la cui garanzia viene fornita dagli stessi produttori.*

 Is the elegant unit. The combination of HPL laminate and aluminium gives a modern and clean design.

The use of the latest materials, without overlooking the needs of the user, provides a range of technological features that enhance the company image in any working environment. The anodized aluminium profiles have a low relief effect, that makes them more resistant and prevents malicious damage (incisions), without making cleaning operations more difficult.

#### QUALITY

#### LOW COST

HYGIENE AND SAFETY (fully compliant to current regulations)

COMPLETELY RUST PROOF IN ALL ITS PARTS

DESIGN

#### 12 years Warranty

*The warranty does not include all fitted mechanical parts (such as locks...), which are covered by their own manufacturers warranties.*

 Est le meuble élégant. L'association du stratifié haute pression HPL avec l'aluminium interprète pleinement une ligne de mobilier moderne, propre, fait de matériaux à la mode mais sans oublier les exigences et les caractéristiques technologiques qui qualifient l'image de marque, dans tous les milieux de travail. Les profils d'aluminium anodisés ont un léger effet de bas-relief, qui les rend plus résistants et permet d'éviter le vandalisme (incisions), mais sans entraver les opérations de nettoyage.

#### QUALITÉ

#### ÉCONOMIE

HYGIÈNE ET SÉCURITÉ (respect total des réglementations en vigueur)

INATTAQUABILITÉ ABSOLUE de tous les éléments PAR LA ROUILLE.

DESIGN

#### Garantie 12 ans

*La garantie ne comprend pas les accessoires mécaniques appliqués (exemple serrures...), dont la garantie est fournie par leurs propres producteurs.*



 Ist ein elegantes Möbelement. Aus der Verbindung von HPL mit Aluminium entsteht eine moderne, sachliche Linie. Das verwendete Material entspricht dem derzeitigen Trend und berücksichtigt auch die Anforderungen und technologischen Merkmale, die das Image der Marke in allen Arbeitsbereichen unterstreichen. Die Profile aus eloxiertem Aluminium weisen einen leichten Prägeeffekt auf, der sie gegenüber Vandalismus (Kratzer) widerstandsfähiger macht und dabei trotzdem leicht zu reinigen ist.

**QUALITÄT**  
**KOSTENGÜNSTIGKEIT**  
**HYGIENE UND SICHERHEIT** (umfassende Einhaltung aller geltenden Richtlinien)  
**UMFASSENDE ROSTBESTÄNDIGKEIT** für jedes Bauteil  
**DESIGN**

### 12 Jahre Garantie

*Nicht im Garantiefumfang enthalten ist mechanisches Zubehör (beispielsweise Schlösser), für die die jeweilige Herstellergarantie gilt.*

 Es el mueble elegante. La combinación de aluminio y laminado de HPL de elevado espesor interpreta plenamente una línea de decoración moderna y esencial, con materiales de tendencia, que no descuida las exigencias y características tecnológicas que califican la imagen empresarial en todos los ambientes de trabajo. Los perfiles de aluminio anodizado presentan un ligero efecto en bajorrelieve para hacerlos más resistentes y prevenir acciones vandálicas (incisiones), sin dificultar las operaciones de limpieza.

**CALIDAD**  
**ECONOMÍA**  
**HYGIENE Y SEGURIDAD** (total respeto de las normas vigentes)  
**ABSOLUTA RESISTENCIA AL OXIDO** en todos los detalles de fabricación.  
**DISEÑO**

### Garantía de 12 años

*Se excluyen los accesorios mecánicos aplicados (por ejemplo, las cerraduras), para los que la garantía es ofrecida por los productores mismos.*

 Это элегантный шкаф. Сочетание слоистого пластика HPL и алюминия полностью раскрывает возможности современной, чистой линии мебели с использованием модных материалов, не забывая о технологических требованиях и характеристиках, создающих имидж компании в любой обстановке. Профили из анодированного алюминия имеют легкий рельеф, что делает их более прочными и устойчивыми к вандализму (надрезы), не осложняя операции по уборке.

**Качество - экономность**  
**Гигиена и безопасность** (полное соответствие действующим нормам)  
**Абсолютная устойчивость к коррозии** всех конструктивных элементов.  
**Дизайн**

### Гарантия 12 лет

*Под действие гарантии не попадают навесные механические аксессуары (например, замки), гарантия по которым устанавливается соответствующей компанией-производителем.*



# AI 508 Caratteristiche Costruttive



## CARATTERISTICHE COSTRUTTIVE

**Fianchi/Cieli/Fondi/Ripiani/Divisori:** Sono realizzati in laminato stratificato a spessore mm 4/6/8/10 a lastra unica.

**Elementi di giunzione:** Profili in alluminio anodizzato 15 micron e speciali giunti in nylon o alluminio, permettono il perfetto assemblaggio dei pannelli.

**Porte:** In laminato stratificato a spessore 8/10/14 mm, con bordatura perimetrale e spigoli arrotondati antinfortunistico.

**Silenziatori:** Sono in materiale plastico morbido con funzione antirumore.

**Cerniere:** Sono in alluminio anodizzato tutta altezza con fermo a 90°

**Sistema di chiusura:** Prevede serrature a chiave o a lucchetto in ottone nichelato, zama, con scatola e catenaccio in nylon o acciaio inox. A richiesta si forniscono chiusure corredate di chiave pass-partout, a moneta, a combinazione numerica e comunque tutte quelle idonee e reperibili sul mercato. La placca porta numero esterna, il relativo numero inciso, il copri e fermo linguella sono in nylon.

**Aerazione:** Onde evitare il ristagno di aria "pesante" (non dimentichiamoci del vano portascarpe), abbiamo creato in ogni vano h 180 cm, ben 4 fresature.

Quella alta per garantire il ricambio d'aria al vano portaoggetti, le due centrali per l'aerazione dei vani abiti civili/abiti da lavoro e quella bassa, sita nel vano portascarpe, con la doppia funzione di ricambio d'aria e fuoriuscita di liquidi.

Per quanto a nostra conoscenza siamo la sola ditta in Italia ad eseguire queste lavorazioni di serie.

**Rialzo:** Viene ottenuto nella misura desiderata (le leggi vigenti richiedono altezza 20 cm) con il prolungamento dei montanti in alluminio.

**Posizionamento:** L'utilizzo di piedini regolabili in nylon con filettatura in acciaio zincato o inox consente una perfetta regolazione dell'armadio compensando eventuali dislivelli della pavimentazione.

**Garanzia 12 anni per uso corretto degli armadi.**

Il sistema "SINKO PROFESSIONAL" consente di realizzare a richiesta arredi su misura.



## CONSTRUCTION FEATURES

**Sides/Ceilings/Bases/Shelves/Partitions:** These are made of single sheet multilayered laminate with thicknesses of 4/6/8/10 mm.

**Joining elements:** 15 microns anodized aluminium profiles, together with our own designed nylon components, are used for the assembly of the panels.

**Doors:** Made in layered laminate with thicknesses of 8/10/14 mm. The full height aluminium hinges have a 90° stop.

**Silencers:** Made of plastic material, they eliminate noises. They are applied to all shutters/compartments.

**Locking system:** Offers the alternative of a nickel plated brass locking system, with double key or with padlock. Pass-partout, coin or numeric combination locking mechanisms can be supplied upon request and in any case, anything available on the market. The locking system is fitted with nylon external number plate, with relevant number, and nylon internal tab cover, to prevent injuries.

**Ventilation:** In order to prevent "stale" air from stagnating (don't forget the shoe cupboard), we have created as many as four millings in each cupboard h 180 cm.

The one at the top will guarantee ventilation in the object storage cupboard, the two central ones, in the clothes storage cupboard and the lower one, in the shoe cupboard, will also guarantee that liquids can escape.

As far as we know, we are the only company in Italy that carries out these processes.

**Rise:** The requested height (current legislations indicate a height of 20 cm) is achieved by extending the aluminium risers.

**Positioning:** the use of adjustable nylon feet with galvanized steel or stainless steel thread, enables perfect positioning of the locker, compensating for any floor imperfections.

**12 years warranty if correctly utilised.**

Thanks to the "SINKO PROFESSIONAL" system, it is possible to supply made to measure furnishing fittings upon request.



## CARACTÉRISTIQUES DE CONSTRUCTION

**Flancs/Plafonds/Fonds/Tablettes/Cloisons:** Ils sont réalisés en laminé stratifié, 4/6/8/10 mm d'épaisseur, avec une seule feuille.

**Éléments de jonction :** Des profils en aluminium anodisé 15 microns, unis à des composants en nylon de notre conception, permettent l'assemblage des panneaux.

**Portes:** Elles sont réalisées en stratifié haute pression 8/10/14 mm d'épaisseur. Les charnières sont en aluminium, sur toute la hauteur, avec arrêt à 90°.

**Silencieux:** Ils sont en matière plastique avec fonction antibruit, appliqués sur chaque porte /secteur.

**Système de fermeture:** Il prévoit une serrure en laiton nickelé, à double clé ou verrouillable. Sur demande nous fournissons des serrures avec passe-partout, à pièce de monnaie ou à combinaison chiffrée et en tout cas toutes celles que l'on peut trouver sur le marché. La serrure est dotée d'une plaquette porte-numéro externe, du numéro correspondant, et d'un couvre-langnette interne de sécurité, tous réalisés en nylon.

**Aération:** Pour éviter des stagnations d'air "lourd" (n'oublions pas le casier à chaussures), nous avons prévu de créer jusqu'à quatre fraisages dans chaque armoire de 180 cm de haut. Le fraisage supérieur garantira le changement d'air dans le secteur porte-objets, les deux fraisages centraux dans les secteurs porte-vêtements, et le fraisage inférieur, situé dans le secteur à chaussures, garantira aussi le déversement des liquides. A notre connaissance nous sommes la seule société en Italie qui exécute ces finitions.

**Rehaussement:** On l'obtient, dans la mesure désirée (les lois en vigueur demandent une hauteur de 20 cm), en prolongeant les montants en aluminium.

**Positionnement:** L'utilisation de pieds réglables en nylon, avec filetage en acier galvanisé et inox, permet de positionner parfaitement l'armoire en compensant les dénivellements éventuels du sol.

**Garantie 12 ans en cas d'usage correct.**

Le Système "SINKO PROFESSIONAL" permet de réaliser sur demande des armoires sur mesure.



## KONSTRUKTIONSTECHNISCHE MERKMALE

**Seitenwände/Decken/Böden/Einlegeböde/Trennwände:** Sie sind aus Schichtstoff-Laminat in den Stärken 4/6/8/10 mm als Vollkernplatte.

**Verbindungselemente:** Aluminiumprofile mit 15 Mikron starker Eloxierung in Verbindung mit Nylonkomponenten nach unserem Design ermöglichen die Montage der Platten.

**Türen:** Sie sind aus Schichtstoff-Laminat in den Stärken 8/10/14 mm. Die Aluminiumbänder gehen über die gesamte Türhöhe mit 90°-Anschlag.

**Anschlagpuffer:** Sie sind aus Schall schluckendem Kunststoff und an jeder Tür bzw. jedem Fach angebracht.

**Schließungen:** Vorgesehen ist ein Schloss aus vernickeltem Messing mit doppeltem Schlüssel oder mit Vorhängeschloss-Vorbereitung. Auf Anfrage sind Schließungen mit Hauptschlüssel, mit Geldeinwurf oder Zahlenschloss erhältlich und in jedem Falle alle auf dem Markt erhältlichen. Die Schließung umfasst ein außen angebrachtes Nummernschild, die entsprechende Nummer und eine Verletzungen verhütende innere Decklasche, beide aus Nylon.

**Belüftung:** Um den Rückstau "stickige" Luft zu vermeiden (wie sie sich aufgrund des Schuhfachs bilden kann), haben wir in jedem 180 cm hohen Schrank vier Schlitzze vorgesehen. Der obere Schlitz sorgt in der Ablage, die beiden mittleren Schlitzze ebenfalls für den Luftaustausch im Kleiderfach, während der untere Schlitz das Abfließen von Flüssigkeit aus dem Schuhfach gewährleistet.

Soweit uns bekannt ist, sind wir die einzige Firma in Italien, die eine derartige Verarbeitung anbietet.

**Aufsatz:** Das gewünschte Maß wird durch eine Verlängerung der Aluminiumposten erzielt. Die geltende Gesetzgebung sieht eine Höhe von 20 cm vor.

**Aufstellung:** Dank verstellbarer Nylonfüße mit Gewinde aus verzinktem Stahl und Edelstahl kann der Schrank genau reguliert und unebene Böden ggf. ausgeglichen werden.

**Bei korrektem Gebrauch 12 Jahre Garantie.**

Mit dem System "SINKO PROFESSIONAL" lassen sich auf Anfrage Einrichtungen nach Maß anfertigen.



## CARACTERÍSTICAS DE FABRICACIÓN

**Laterales/Techos/Fondos/Estantes/Divisorios:** Están realizados en laminado estratificado con un espesor de 4/6/8/10 mm en plancha única.

**Elementos de unión:** Los perfiles de aluminio anodizado 15 micrón, junto a los componentes de nylon de proyectados por nosotros, permiten el ensamblaje de los paneles.

**Puertas:** Están realizadas en laminado estratificado con un espesor de 8/10/14 mm. Las bisagras son de aluminio por toda la altura con bloqueador a 90°.

**Silenciadores:** Son de material plástico con funciones anti-ruido, aplicados en cada hoja/elemento.

**Sistema de cierre:** Prevé una cerradura de bronce niquelado con doble llave o con candado. Según pedido se suministran cerraduras con llave maestra, de moneda o con combinación numérica y en todo caso todas aquellas que se encuentran en el mercado. La cerradura posee una placa de numeración exterior, con su respectivo número y un cubre lengüeta interior contra accidentes, ambos realizados en nylon.

**Ventilación:** Para evitar la acumulación de aire "pesado" (no nos olvidemos del elemento zapatera) hemos previsto la creación, en los armarios con altura 180 cm, de cuatro ranuras fresadas. Aquella superior garantizará el intercambio de aire en el elemento porta objetos, las dos centrales en los elementos ropero y la inferior, realizada en el elemento zapatera, permitirá además la salida de los líquidos.

Por lo que sabemos, somos la única empresa en Italia que realiza este tipo de elaboraciones.

**Alza:** La medida deseada se obtiene mediante la extensión de los montantes de aluminio (las leyes vigentes prescriben una altura de 20 cm).

**Colocación:** El uso de pies regulables en nylon con rosca de acero cincado y acero inoxidable, permiten una regulación perfecta del armario compensando eventuales desniveles del pavimento.

**Garantía de 12 años a condición de un uso correcto.**

El sistema "SINKO PROFESSIONAL" permite la realización de mobiliarios a la medida.



## КОНСТРУКЦИОННЫЕ ХАРАКТЕРИСТИКИ

**Боковины/Верха/Днища/Полки/Перегородки:** Изготовлены из однопанельного слоистого пластика толщиной 4-6-8-10 мм.

**Соединительные элементы:** профили из анодированного алюминия 15 микрон с компонентами из нейлона нашей разработки обеспечивают сборку панелей.

**Дверцы:** Изготовлены из слоистого пластика толщиной 8-10-14 мм. Шарниры из алюминия по всей высоте с фиксацией под углом 90°.

**Шумопоглощающие элементы:** Шумопоглощающие панели: из пластмассы, служат для поглощения шума, нанесены на каждой створке/секции.

**Система закрытия:** предусматривает замок из никелированной латуни с двойным ключом или навесным замком. Под заказ поставляются замки с универсальным ключом, с жетоном/монетой или цифровым кодом и, в любом случае, все модели, покупаемые на рынке. Замок имеет наружную пластинку для номера, соответствующий номерок и внутреннюю защитную накладку - оба компонента выполнены из нейлона.

**Вентиляция:** Во избежание застоя "тяжелого" воздуха (не забывайте об обувной секции), мы предусмотрели в каждой секции шкафа выс. 180 см целых четыре отверстия. Высокое отверстие обеспечивает проветривание в секции для личных принадлежностей, два центральных отверстия обеспечивают проветривание в секции для одежды и нижней секции, а нижнее отверстие, расположенное в обувной секции, обеспечит также сток жидкостей. По нашей информации мы являемся единственной компанией в Италии, выполняющей такую обработку.

**Подъем:** Достигается в требуемом размере (по действующим правилам высота - 20 см) путем удлинения алюминиевых стоек.

**Размещение:** использование нейлоновых регулировочных ножек с резьбовой частью из оцинкованной и нержавеющей стали обеспечивает четкое выравнивание шкафа, компенсируя возможные неровности на полу.

**Гарантия 12 лет при правильном использовании.**

Система "SINKO PROFESSIONAL" позволяет изготавливать мебель по индивидуальному заказу.



### AI508 divisorio fisso - tetto piano

■ Esempio di configurazione a due vani (larghezza vano 40 cm), con divisorio fisso - tetto piano

■ Example of a 2 compartments configuration (40 cm wide compartment) with fixed partition - flat roof

■ Exemple de configuration à 2 secteurs (largeur de chaque secteur 40 cm), avec cloison fixe et toit plat.

■ Kombinationsbeispiel mit 2 Fächern (Fachbreite 40 cm), mit feststehender Trennwand, flache Decke.

■ Ejemplo de composición con dos elementos (anchura del elemento 40 cm), con divisorio fijo, techo plano.

■ Пример конфигурации с 2 секциями (ширина секции 40 см), с неподвижной перегородкой, верх плоский.

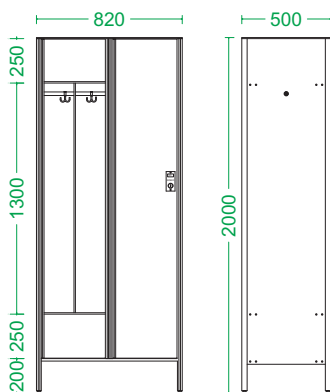

### AI508IN divisorio fisso - tetto inclinato

■ Esempio di configurazione a due vani (larghezza vano 40 cm), con divisorio fisso - tetto inclinato

■ Example of a 2 compartments configuration (40 cm wide compartment) with fixed partition - sloping roof

■ Exemple de configuration à 2 secteurs (largeur de chaque secteur 40 cm), avec cloison fixe et toit incliné

■ Kombinationsbeispiel mit 2 Fächern (Fachbreite 40 cm), mit feststehender Trennwand und schräge Decke.

■ Ejemplo de composición con dos elementos (anchura del elemento 40 cm), con divisorio fijo, techo inclinado.

■ Пример конфигурации с 2 секциями (ширина секции 40 см), с неподвижной перегородкой, наклонный верх.

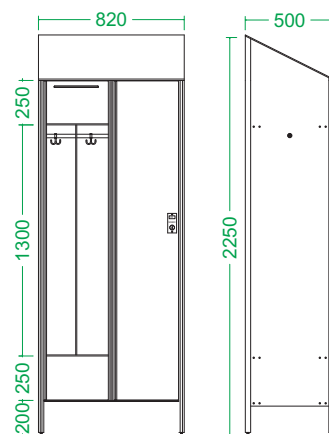







DIMENSIONI VANO ALTERNATIVE : VEDI DISEGNI TECNICI PAG 55  
 ALTERNATIVE COMPARTMENT SIZES: SEE THE TECHNICAL DRAWINGS ON PAGE 55  
 DIMENSIONS ALTERNATIVES DU SECTEUR : VOIR LES DESSINS TECHNIQUES À LA PAGE 55

WEITERE FACHMAßE: SIEHE TECHNISCHE ZEICHNUNGEN AUF SEITE 55  
 DIMENSIONES ALTERNATIVAS DEL ELEMENTO: VÉASE DIBUJO DE ESPECIFICACIONES TÉCNICAS EN LA PÁGINA 55  
 Дополнительные размеры секции: см. технические чертежи на стр. 55







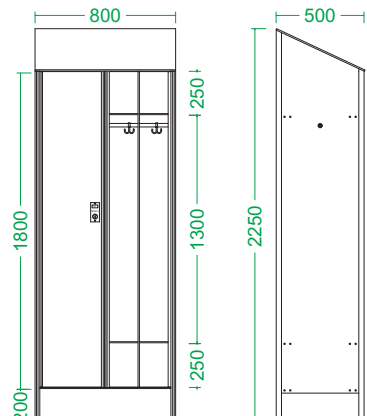

### AI 508IN divisorio fisso tutt'altezza - tetto inclinato

-  Esempio di configurazione a due vani (larghezza vano 40 cm), divisorio fisso a tutt'altezza - tetto inclinato
-  Example of a 2 compartments configuration (40 cm wide compartment) with full height fixed partition - sloping roof
-  Exemple de configuration à 2 secteurs (largeur de chaque secteur 40 cm), cloison fixe sur toute la hauteur - toit incliné
-  Kombinationsbeispiel mit 2 Fächern (Fachbreite 40 cm), feststehende, schrankhohe Trennwand - schräge Decke
-  Ejemplo de composición con dos elementos (anchura del elemento 40 cm), divisorio fijo por toda la altura - techo inclinado
-  Пример конфигурации с 2 секциями (ширина секции 40 см), с неподвижной перегородкой, неподвижна перегородка по всей высоте - наклонный верх







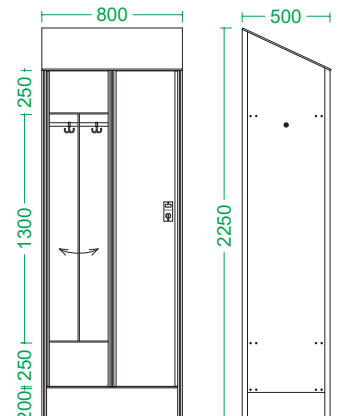

### AI 508IN divisorio mobile - tetto inclinato

-  Esempio di configurazione a due vani (larghezza vano 40 cm) con divisorio mobile - tetto inclinato
-  Example of a 2 compartments configuration (40 cm wide compartment) with adjustable partition - sloping roof
-  Exemple de configuration à 2 secteurs (largeur de chaque secteur 40 cm), cloison mobile - toit incliné
-  Kombinationsbeispiel mit 2 Fächern (Fachbreite 40 cm), abnehmbare Trennwand - schräge Decke
-  Ejemplo de composición con dos elementos (anchura del elemento 40 cm), divisorio móvil - techo inclinado
-  Пример конфигурации с 2 секциями (ширина секции 40 см), с передвижной перегородкой - наклонный верх









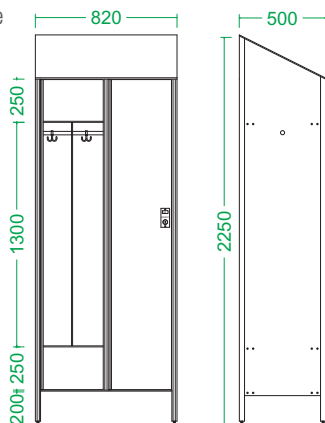

### AI508IN fondo acciaio inox forato

-  Esempio di configurazione a due vani (larghezza vano 40 cm), con divisorio fisso - tetto inclinato - fondo in acciaio inox forato
-  Example of a 2 compartments configuration (40 cm wide compartment) with fixed partition - sloping roof - perforated stainless steel base
-  Exemple de configuration à 2 secteurs (largeur de chaque secteur 40 cm), avec cloison fixe et toit incliné - fond en acier inox percé
-  Kombinationsbeispiel mit 2 Fächern (Fachbreite 40 cm), mit feststehender Trennwand und schräge Decke - gelochter Edelstahlboden
-  Ejemplo de composición con dos elementos (anchura del elemento 40 cm), con divisorio fijo, techo inclinado - fondo acero inoxidable perforado
-  Пример конфигурации с 2 секциями (ширина секции 40 см), с неподвижной перегородкой, наклонный верх - днище из нержавеющей стали с отверстиями



### AI508IN fondo laminato fresato

-  Esempio di configurazione a due vani (larghezza vano 40 cm), con divisorio fisso - tetto inclinato - con fondo in laminato fresato
-  Example of a 2 compartments configuration (40 cm wide compartment) with fixed partition - sloping roof - milled laminate base
-  Exemple de configuration à 2 secteurs (largeur de chaque secteur 40 cm), avec cloison fixe et toit incliné - fond en stratifié fraisé
-  Kombinationsbeispiel mit 2 Fächern (Fachbreite 40 cm), mit feststehender Trennwand und schräge Decke - gefräster Laminatboden
-  Ejemplo de composición con dos elementos (anchura del elemento 40 cm), con divisorio fijo, techo inclinado - fondo laminado fresado
-  Пример конфигурации с 2 секциями (ширина секции 40 см), с неподвижной перегородкой, наклонный верх - днище фрезерованный слоистый пластик

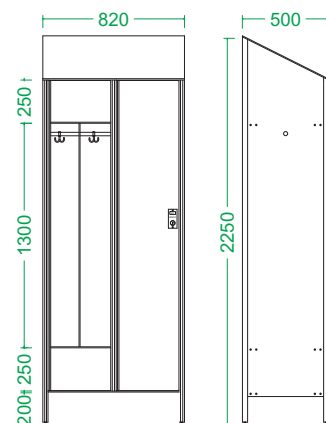









DIMENSIONI VANO ALTERNATIVE : VEDI DISEGNI TECNICI PAG 55  
 ALTERNATIVE COMPARTMENT SIZES: SEE THE TECHNICAL DRAWINGS ON PAGE 55  
 DIMENSIONS ALTERNATIVES DU SECTEUR : VOIR LES DESSINS TECHNIQUES À LA PAGE 55

WEITERE FACHMAßE: SIEHE TECHNISCHE ZEICHNUNGEN AUF SEITE 55  
 DIMENSIONES ALTERNATIVAS DEL ELEMENTO: VÉASE DIBUJO DE ESPECIFICACIONES TÉCNICAS EN LA PÁGINA 55  
 Дополнительные размеры секции: см. технические чертежи на стр. 55







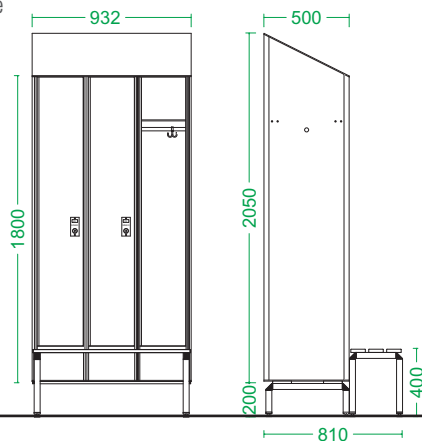

### AI508IN con panca mobile

-  Esempio di configurazione a tre vani H.180 cm (larghezza vano 30 cm), altezza da terra 20 cm con panca altezza 40 cm, tetto inclinato
-  Example of a 3 compartments configuration, H. 180 cm (30 cm wide compartment), anodized aluminium movable bench, sloping roof
-  Exemple de configuration à trois secteurs, H. 180 cm (largeur de chaque secteur 30 cm), avec banc mobile, en aluminium anodisé, toit incliné
-  Kombinationsbeispiel mit drei Fächern H.180 cm (Fachbreite 30 cm), mit abnehmbarer Bank aus eloxiertem Aluminium, schräge Decke
-  Ejemplo de composición de tres elementos H.180 cm (anchura del elemento 30 cm) con banco móvil de aluminio anodizado, techo inclinado
-  Пример конфигурации с тремя секциями выс. 180 (ширина секции 30см), с передвижной скамьей из анодированного алюминия, наклонный верх,







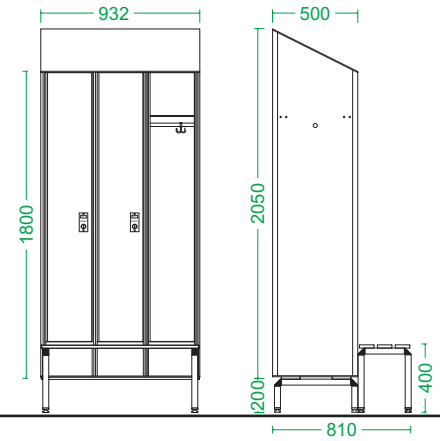

### AI508IN con panca fissa

-  Esempio di configurazione a tre vani H.180 cm (larghezza vano 30 cm) altezza da terra 20 cm con panca fissa altezza 40 cm, tetto inclinato
-  Example of a 3 compartments configuration, H. 180 cm (30 cm wide compartment), with fixed anodized aluminium bench, sloping roof,
-  Exemple de configuration à trois secteurs, H. 180 cm (largeur de chaque secteur 30 cm), avec banc fixe, en aluminium anodisé, toit incliné
-  Kombinationsbeispiel mit drei Fächern H.180 cm (Fachbreite 30 cm), mit fest angebrachter Bank aus eloxiertem Aluminium, schräge Decke
-  Ejemplo de composición de tres elementos H.180 cm (anchura del elemento 30 cm), con banco fijo de aluminio anodizado, techo inclinado
-  Пример конфигурации с тремя секциями выс. 180 см (ширина секции 30 см), с неподвижной скамьей из анодированного алюминия и нейлоновыми соединениями, наклонный верх,









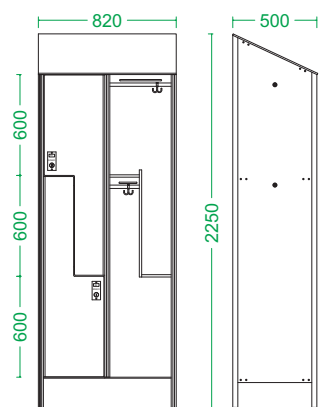

### AS508L 60+60+60

-  Esempio di configurazione a 4 vani (nr 2 per colonna) con anta ad "L", divisorio fisso e tetto inclinato o piano secondo richiesta. Disponibile anche nella versione con panca.
-  Ejemplo de configuración a 4 compartimentos con L door (40 cm wide compartment), with fixed partition - flat and/or sloping roof.
-  Exemple de configuration à 4 secteurs (largeur de chaque secteur 40 cm), avec cloison fixe et toit plat et/ou toit incliné
-  Kombinationsbeispiel mit 4 Fächern (Fachbreite 40 cm), mit feststehender Trennwand, flache und schräge Decke.
-  Ejemplo de composición con 4 elementos (anchura del elemento 40 cm), con divisorio fijo, techo plano y inclinado.
-  Пример конфигурации с 4 секциями с L-образной створкой (ширина секции 40 см), плоский с верх наклонный



### AS508L 30+120+30

-  Esempio di configurazione a 4 vani (nr 2 per colonna) con anta ad "L", divisorio fisso e tetto inclinato o piano secondo richiesta. Disponibile anche nella versione con panca.
-  Ejemplo de configuración a 4 compartimentos con L door (40 cm wide compartment), with fixed partition - flat and/or sloping roof.
-  Exemple de configuration à 4 secteurs (largeur de chaque secteur 40 cm), avec cloison fixe et toit plat et/ou toit incliné
-  Kombinationsbeispiel mit 4 Fächern (Fachbreite 40 cm), mit feststehender Trennwand, flache und schräge Decke.
-  Ejemplo de composición con 4 elementos (anchura del elemento 40 cm), con divisorio fijo, techo plano y inclinado.
-  Пример конфигурации с 4 секциями с L-образной створкой (ширина секции 40 см), плоский с верх наклонный

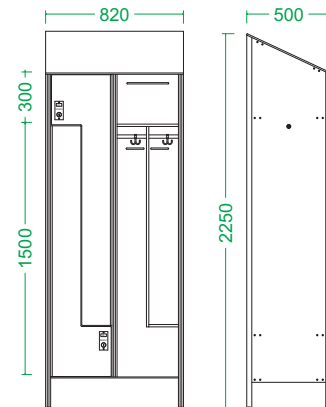



-  Esempio di spogliatoio realizzato con armadi a L - vano larghezza cm 40 - A richiesta tetto inclinato.
-  Example a locker room with L door (40 cm wide compartment) sloping roof.
-  Exemple du vestiaire (largeur de chaque secteur 30 cm) - toit incliné.
-  Kombinationsbeispiel mit 2 Fächern (Fachbreite 30 cm), mit feststehender Trennwand, flache Decke.
-  Ejemplo de composición con dos elementos (anchura del elemento 30 cm), con divisorio fijo, techo plano.
-  Пример конфигурации с двум ] секциями с L-образной створкой (ширина секции 30 см), неподвижная перегородка

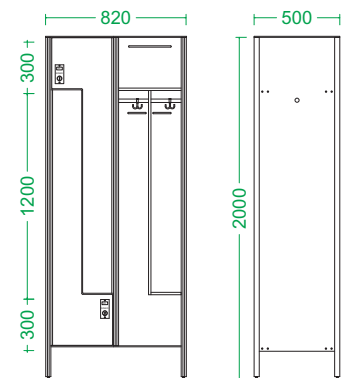







# AI 508 "SISTEMA PROFESSIONAL"

con tetto inclinato



AI508 IN /180 H



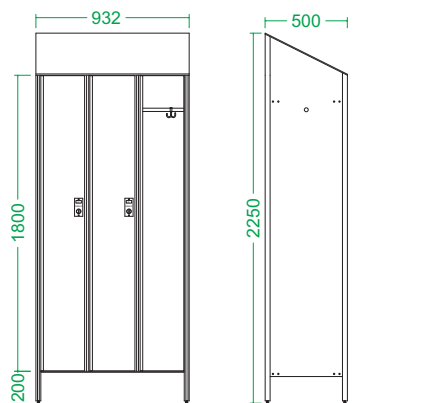



-  Esempio di configurazione a 3 vani, (larghezza vano 30 cm) con tetto inclinato
-  Example of 3 compartments configuration (30 cm wide compartment) with sloping roof
-  Exemple de configuration à 3 secteurs (largeur de chaque secteur 30 cm), avec toit incliné
-  Kombinationsbeispiel mit 3 Fächern (Fachbreite 30 cm), mit schräge Decke
-  Ejemplo de composición con 3 elementos (anchura del elemento 30 cm), con techo inclinado
-  Пример конфигурации с 3 секциями (ширина секции 30 см), с наклонный верх



con tetto piano







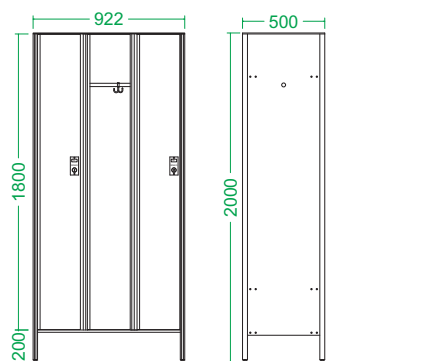

AI508 /180 H

-  Esempio di configurazione a 3 vani, (larghezza vano 30 cm) con tetto piano
-  Example of 3 compartments configuration (30 cm wide compartment) with flat roof
-  Exemple de configuration à 3 secteurs (largeur de chaque secteur 30 cm), avec toit plat
-  Kombinationsbeispiel mit 3 Fächern (Fachbreite 30 cm), mit flache Decke
-  Ejemplo de composición con dos elementos (anchura del elemento 30 cm), con techo plano
-  Пример конфигурации с 3 секциями (ширина секции 30 см), с плоский верх







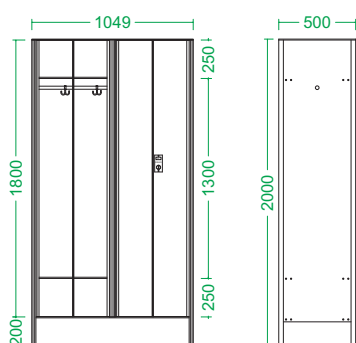

### AI 508/180 ante contrapposte divisorio tuttaltezza

-  Esempio di configurazione a 2 vani (larghezza vano 50 cm), e 2 porte contrapposte per vano, divisorio tuttaltezza e tetto piano
-  Example of a 2 compartments (configuration 50 cm wide compartment), two opposing doors for each compartment - flat roof
-  Exemple de configuration à deux secteurs (largeur de chaque secteur 50 cm), 2 portes coulissantes en sens contraire pour chaque secteur, cloison sur toute la hauteur - toit plat
-  Kombinationsbeispiel mit 2 Fächern (Fachbreite 50 cm), Türen mit 2 gegeneinander öffnenden Türflügeln pro Fach, schrankhohe Trennwand - flache Decke
-  Ejemplo de composición con dos elementos (anchura del elemento 50 cm), puertas de 2 hojas contrapuestas por elemento - techo plano
-  Пример конфигурации с единой секцией, противоположными створками без перегородки, полки и стержень для плечиков с плоский верх



### AI 508/150P ante contrapposte tetto piano

-  Esempio di configurazione a due vani (Larghezza vano 50 cm), e 2 porte contrapposte per vano, divisorio tuttaltezza, panca mobile - tetto piano
-  Example of a 2 compartments configuration (50 cm wide compartment), two opposing doors for each compartment, full height partition, removable bench - flat roof
-  Exemple de configuration à deux secteurs (largeur de chaque secteur 50 cm), 2 portes coulissantes en sens contraire pour chaque secteur, cloison sur toute la hauteur, banc amovible - toit plat
-  Kombinationsbeispiel mit zwei Fächern (Fachbreite 50 cm), Türen mit 2 gegeneinander öffnenden Türflügeln pro Fach, schrankhohe Trennwand, abnehmbare Sitzbank - flache Decke
-  Ejemplo de composición de dos elementos (anchura del elemento 50 cm), puertas de 2 hojas contrapuestas por elemento, divisorio por toda la altura, banco removible - techo plano





# CARTELLA COLORI

## Colour chart - Nuancier - Farbpalette - Variedad de colores - Карта цветов

- IT** A richiesta sono disponibili tutte le varianti cromatiche dei laminati.
- FR** Sur demande, toutes les variantes chromatiques des stratifiés sont disponibles.
- ES** Según pedido, disponibles todas las variantes cromáticas de los laminados.
- EN** All laminate colours variations are available on request.
- DE** Auf Anfrage sind alle Laminat-Farbtöne erhältlich.
- RU** Под заказ возможно изготовление слоистого пластика любого оттенка.



- IT** A richiesta tutti i laminati a spessore HPL possono essere forniti con omologazione in CLASSE 1 di reazione al fuoco.
- EN** Upon request HPL laminate products can be supplied with approval in accordance with reaction to fire classification "CLASSE 1".
- FR** Sur demande, les stratifiés haute pression HPL peuvent être fournis avec l'homologation dans la CLASSE 1 de réaction au feu.
- DE** Auf Anfrage können extra starke HPL-Laminat mit Zulassung im Rahmen des Verhaltens im Brandfall zur CLASSE 1 geliefert werden.
- ES** Según pedido, los laminados estratificados HPL pueden suministrarse con homologación a la CLASE 1 de reacción al fuego.
- RU** Под заказ слоистые пластики высокого давления (HPL) могут поставляться в категории "класс 1 устойчивости к возгоранию".

# AI 508 ESEMPLI DI PERSONALIZZAZIONI - CUSTOM BUILT EXAMPLES - EXEMPLES DE PERSONNALISATION -



## AI508/180 IN divisorio decentrato tetto inclinato

- IT** Esempio di configurazione modulo a 2 vani, porte a 2 ante per vano contrapposte, divisorio tutt'altezza decentrato, tetto inclinato.
- EN** Example of a 2 compartments module configuration with two opposed doors for each compartment, off centre full height partition, sloping roof.
- FR** Exemple de configuration du module à 2 secteurs, chaque secteur avec 2 portes coulissantes en sens contraire, cloison sur toute la hauteur décentrée, toit incliné.
- DE** Kombinationsbeispiel Modul mit 2 Fächern, Türen mit 2 gegeneinander öffnenden Türflügeln pro Fach, Asymmetrisch angeordnete, schrankhohe Trennwand, schräge Decke.
- ES** Ejemplo de composición de módulo de 2 elementos, puertas de 2 hojas contrapuestas por elemento, divisorio descentrado por toda la altura, techo inclinado.
- RU** Пример конфигурации модуля с 2 секциями, дверцы с двумя противоположными створками для каждой секции, перегородка по всей высоте смещена относительно центра, наклонный верх.

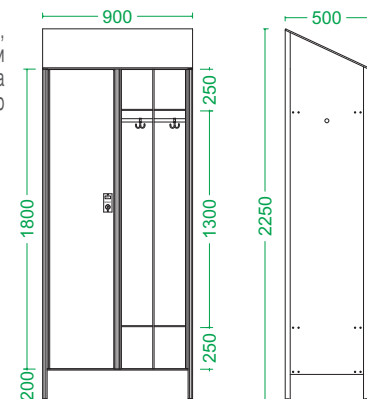

## AI 508/180 ante contrapposte tetto piano

- IT** Esempio di configurazione a vano unico, ante contrapposte senza divisorio, ripiani e asta portagruccia in alluminio anodizzato e tetto piano.
- EN** Example of a single compartment configuration, opposing doors without partition, shelves and anodized aluminium coat hanger rod and flat roof.
- FR** Exemple de configuration à un seul secteur, portes coulissantes en sens contraire, sans cloison, tablettes et tringle pour cintres en aluminium anodisé et toit plat.
- DE** Kombinationsbeispiel durchgehender Innenbereich, gegeneinander öffnende Türflügel ohne Trennwand, Einlegeböden und Kleiderstange aus eloxiertem Aluminium und flache Decke.
- ES** Ejemplo de composición de elemento único, hojas contrapuestas sin divisorio, estantes y varilla porta perchos de aluminio anodizado, techo plano.
- RU** Пример конфигурации с одной секцией, противоположными створками без перегородки, полки и стержень для плечиков из анодированного алюминия, верх плоский.

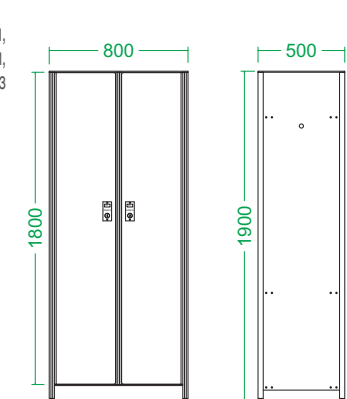

## AI508P IN /180 H

- IT** Esempio configurazione H cm 180 a 3 vani, (larghezza vano 30 cm) con panca mobile, struttura a pozzetto e tetto inclinato.
- EN** Example of compartment configuration (30 cm wide compartment) with movable bench, draining compartment and sloping roof.
- FR** Exemple de configuration secteur (largeur de chaque secteur 30 cm) avec banc mobile, structure en coffre de rangement, et toit incliné.
- DE** Kombinationsbeispiel mit 3 Fächern (Fachbreite 30 cm) mit abnehmbarer Sitzbank, unterem Bereich geschlossen und schräger Decke.
- ES** Ejemplo de composición de 3 elementos (anchura del elemento 30 cm) con banco móvil, estructura tipo cajón y techo inclinado.
- RU** Пример конфигурации с 3 секциями (ширина секции 30 см) с передвижной скамьей, нижняя секция для обуви и наклонный верх.

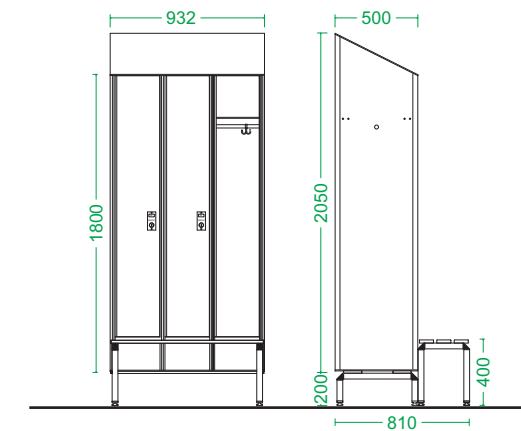

## AI508P /180 H

- IT** Esempio di configurazione H cm 180 a 3 vani, (larghezza vano 30 cm) con panca mobile, struttura a pozzetto e tetto piano.
- EN** Example of 3 compartments H 180 cm configuration (30 cm wide compartment) with movable bench, draining compartment and flat roof.
- FR** Exemple de configuration à 3 secteurs (largeur de chaque secteur 30 cm) avec banc mobile, structure en coffre de rangement, et toit plat.
- DE** Kombinationsbeispiel mit 3 Fächern (Fachbreite 30 cm) mit abnehmbarer Sitzbank, unterem Bereich geschlossen und flache Decke.
- ES** Ejemplo de composición de 3 elementos (anchura del elemento 30 cm) con banco móvil, estructura tipo cajón y techo plano.
- RU** Пример конфигурации с 3 секциями (ширина секции 30 см) с передвижной скамьей, нижняя секция для обуви и плоский верх.

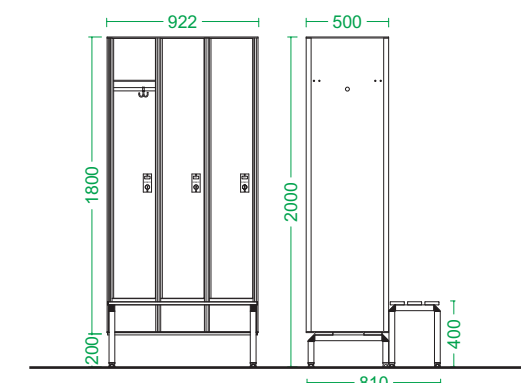

## AI508P IN /150 H

- IT** Esempio configurazione vano con panca mobile, con struttura in linea e tetto inclinato.
- EN** Example configuration with movable bench and linear structure and sloping roof.
- FR** Exemple configuration avec mobile banc structure intégrée, et toit incliné.
- DE** Kombinationsbeispiel mit abnehmbarer Sitzbank und schräger Decke.
- ES** Ejemplo de composición banco móvil con estructura integrada y techo inclinado.
- RU** Пример конфигурации с передвижной скамьей и наклонный верх.

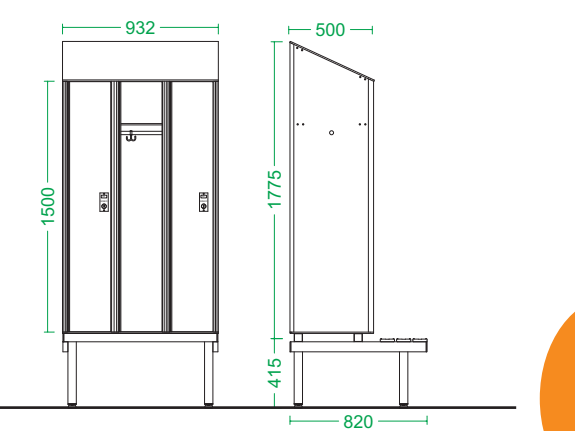

## AI508P /150 H

- IT** Esempio configurazione vano con panca mobile, con struttura in linea e tetto piano.
- EN** Example configuration with movable bench and linear structure and flat roof.
- FR** Exemple de configuration avec mobile banc, structure intégrée, et toit plat.
- DE** Kombinationsbeispiel mit abnehmbarer Sitzbank und flache Decke.
- ES** Ejemplo de composición banco móvil con estructura integrada y techo plano.
- RU** Пример конфигурации с передвижной скамьей и плоский верх.

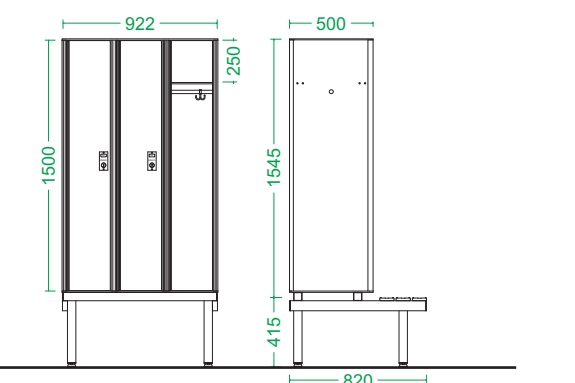



con tetto inclinato



07

## AI 508 IN /90 H

- Esempio di configurazione a 6 vani (larghezza vano 30 cm) con tetto inclinato
- Example of 36 compartments configuration (30 cm wide compartment) with sloping roof
- Exemple de configuration à 6 secteurs (largeur de chaque secteur 30 cm), avec toit incliné
- Kombinationsbeispiel mit 36 Fächern (Fachbreite 30 cm), mit schräge Decke
- Ejemplo de composición con 6 elementos (anchura del elemento 30 cm), con techo inclinado
- Пример конфигурации с 6 секциями (ширина секции 30 см), с наклонный верх

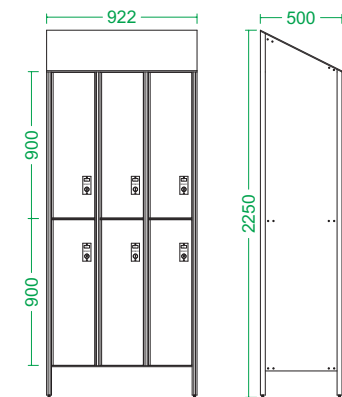

09

con tetto piano



08

## AI 508 /90 H

- Esempio di configurazione a 6 vani (larghezza vano 30 cm) tetto piano
- Example of 6 compartments configuration (30 cm wide compartment) with flat roof
- Exemple de configuration à 6 secteurs (largeur de chaque secteur 30 cm), toit plat
- Kombinationsbeispiel mit 6 Fächern (Fachbreite 30 cm) flache Decke
- Ejemplo de composición de 6 elementos (anchura del elemento 30 cm) con techo plano
- Пример конфигурации с 6 секциями (ширина секции 30 см) плоский верх

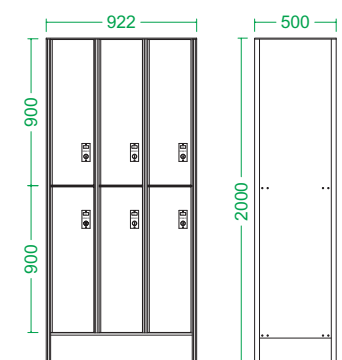

10

INTERNI  
INTERIORS  
INTÉRIEURS  
INNENAUSSTATTUNG  
INTERIORES  
Внутренняя часть



Ripiano alto 25/25  
posizionabile a richiesta  
25/25 high shelf to be fitted  
according to specific requirements  
Tablette haute 25/25 positionnable  
sur demande  
Einlegeboden oben 25/25 in  
beliebiger Position  
Estante superior 25/25 con altura  
según pedido  
полка высокая 25/25



Ripiano basso 25/25  
posizionabile a richiesta  
25/25 low shelf to be fitted  
according to specific requirements  
Tablette basse 25/25 positionnable  
sur demande  
Einlegeboden unten 25/25 in  
beliebiger Position  
Estante inferior 25/25 con altura  
según pedido  
полка низкая 25/25

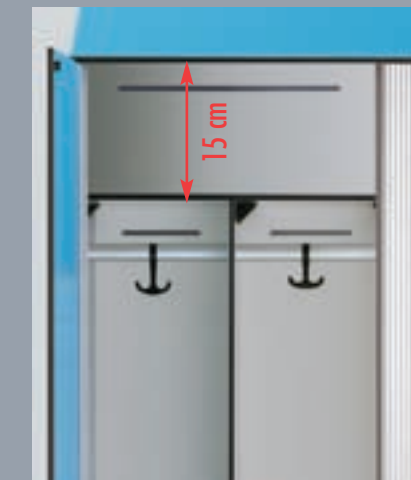

Ripiano alto 15/40  
posizionabile a richiesta  
15/40 high shelf to be fitted  
according to specific requirements  
Tablette haute 15/40 positionnable  
sur demande  
Einlegeboden oben 15/40 in  
beliebiger Position  
Estante superior 15/40 con altura  
según pedido  
полка высокая 15/40

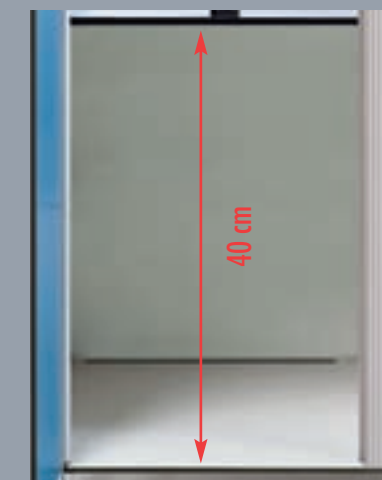

Ripiano basso 15/40  
posizionabile a richiesta  
15/40 low shelf to be fitted  
according to specific requirements  
Tablette basse 15/40 positionnable  
sur demande  
Einlegeboden unten 15/40 in  
beliebiger Position  
Estante inferior 15/40 con altura  
según pedido  
полка низкая 15/40

CHIUSURE  
LOCKING SYSTEMS  
FERMETURES  
SCHLIEßUNGEN  
CIERRES  
СИСТЕМЫ ЗАКРЫТИЯ



Cod. AS5056740  
Chiusura a chiave  
Key locking system  
Fermeture à clé  
Abschließbare Schließung  
Cerradura con llave  
Закрытие на ключ



SCATTO  
Chiusura a scatto  
Snap locking system  
Fermeture à dé clic  
Einrastende Schließung  
Cerradura con resorte  
Закрытие на защелку



Cod. AS5056743  
Chiusura a lucchetto  
Padlock locking system  
Fermeture à verrou  
Schließung mit Vorhängeschloss  
Cerradura con candado  
Закрытие на подвесной замок



ANTISCASSO Acciaio inox  
Chiusura antiscasso  
Armoured locking system  
Fermeture anti-effraction  
Einbruchsichere Schließung  
Cerradura antirrobo  
Закрытие "антивандализм"



DIGITRON  
Chiusura elettronica  
Electronic closure  
Fermeture électronique  
Elektronische Schließung  
Cerradura electrónica  
Закрытие "Digitron"



COMBINAZIONE  
Chiusura a combinazione  
Combination locking system  
Fermeture à combinaison  
Schließung mit Zahlenschloss  
Cerradura con combinación  
Закрытие на кодовый замок



EURO  
Chiusura a moneta  
Coin locking system  
Fermeture à pièce de monnaie  
Schließung mit Geldwurf  
Cerradura con moneda  
Закрытие замок с монетой

FONDI  
BASES  
FONDS  
BÖDEN  
FONDOS  
ДНИЩА



FONDO STANDARD  
CON FRESATURA  
Standard base  
Fond standard  
Standardboden  
Fondo estándar  
Стандартное основание

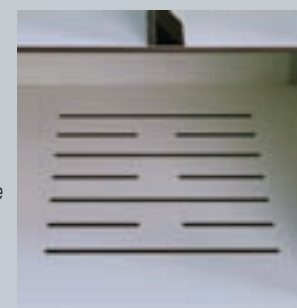

FONDO FRESATO  
Milled base  
Fond fraisé  
Gefräster Boden  
Fondo fresado  
Фрезерованное основание



FONDO INOX FRESATO  
Perforated stainless steel base  
Fond inox  
Edelstahlboden  
Fondo de acero inoxidable  
Основание из нержавеющей стали



Cod. AS5056721  
Appendiabito fisso  
Fixed coat hanger  
Portemanteau fixe  
Fest angebrachter  
Kleiderständer  
Percha fija de acero  
Фиксированная вешалка  
из нержавеющей стали



GANCIO INOX  
Appendiabito fisso Inox  
Stainless steel fixed coat hanger  
Portemanteau fixe inox  
Fest angebrachter  
Edelstahl-  
Kleiderständer  
Percha fija de acero  
inoxidable  
Фиксированная вешалка из  
нержавеющей стали



Cod. AS5056722  
Gancio appendiabiti  
scorrevole  
Sliding coat hook  
Crochet portemanteau à  
coulisse  
Verschiebbarer Kleider-  
haken  
Gancho para ropa  
corredizo  
Передвижной крюк для  
одежды



Cod. AS539  
Appendiabiti con vaschetta  
portaogetti  
Coat hanger with objects  
tray  
Portemanteau avec  
porte-objets  
Kleiderständer mit Ablage  
Percha con bandeja porta  
objetos  
Вешалка с полочкой для  
мелких вещей

ALZATE  
RISERS  
PARTIE SUPÉRIEURE  
AUFSATZE  
RESPALDOS  
ОСНОВАНИЯ

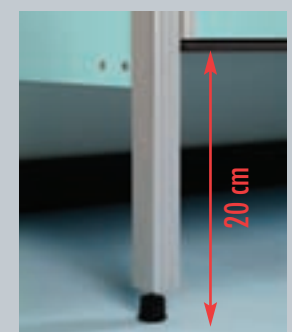

PROFILI IN ALLUMINIO  
Anodised aluminium profiles  
Profils en aluminium anodisé  
Eloxierte Aluminiumprofile  
Perfiles de aluminio anodizado  
ножки из нержавеющей стали

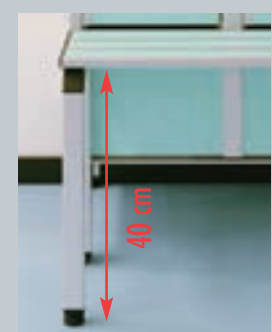

PANCA MOBILE  
Movable bench  
Banc mobile  
Abnehmbarer Bank  
Banco móvil  
с передвижной скамьей



PANCA FISSA  
Linear bench  
Banc intégré  
Anschließende Sitzbank  
Banco integrado  
прикрепленная скамья



# AI 508 "MODULI STANDARD"

Standard Modules  
Modules standard  
Standardmodule  
Módulos estándar  
Стандартные модули

Anta 30

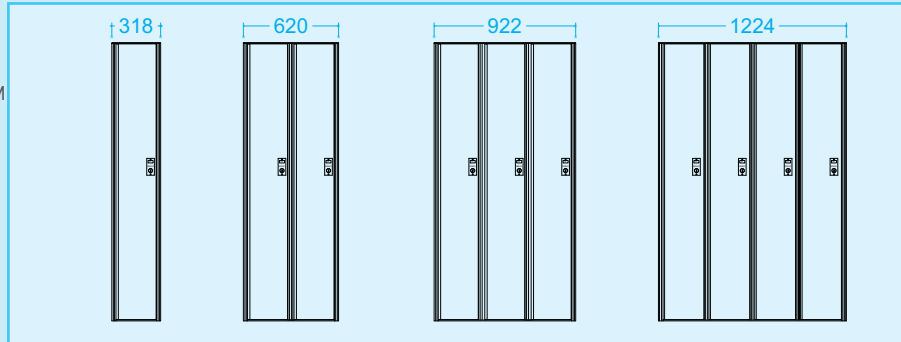

Anta 35



Anta 40



Anta 45

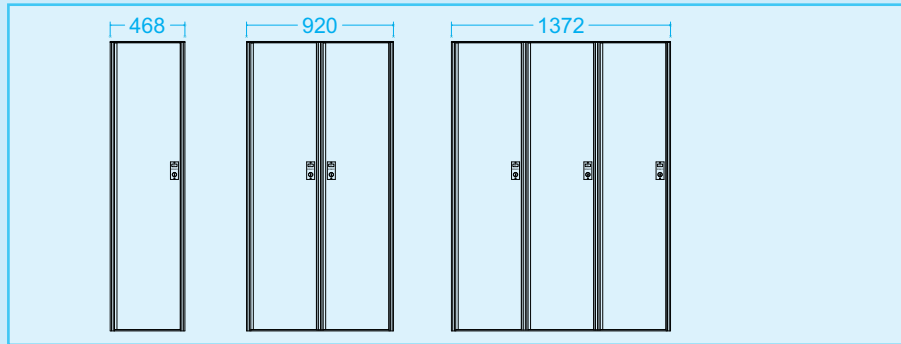

Anta 50



## DIMENSIONI

Ogni modello di armadio rappresentato su questo catalogo è disponibile con larghezza ante variabili da 30 a 50 cm. Il nostro Ufficio Tecnico è a disposizione per valutare la fattibilità di ante a misura inferiore o superiore. Sistema Sinko Professional consente la realizzazione di arredi su misura.

## DIMENSIONS

All the models shown in these pages are available as standard with 30 to 50 cm variable width compartments. Our technical department is available to help you finding solutions for your own project and/or for advice. Our construction systems allow maximum versatility and the realisation of made to measure fittings.

## DIMENSIONS

Tous les modèles représentés sur cette page sont disponibles de série avec des secteurs dont la largeur varie de 30 à 50 cm. Notre bureau technique est à votre disposition pour trouver des solutions à vos projets et/ou pour tout conseil. Notre système de construction permet le maximum de modularité et la réalisation de meubles sur mesure.

## ABMESSUNGEN

Jedes auf diesen Seiten abgebildete Modell ist serienmäßig mit Fächern in variabler Breite von 30 bis 50 cm erhältlich. Unser technisches Büro steht Ihnen gerne zur Verfügung, um Ihnen Lösungen für Ihre Projekte zu unterbreiten und Sie zu beraten. Unser Konstruktionssystem ist äußerst flexibel und ermöglicht die Ausführung von Einrichtungen nach Maß.

## DIMENSIONES

Todos los modelos representados en estas páginas son disponibles de serie, con elementos cuya anchura varía de 30 a 50 cm. Nuestro departamento técnico está a su disposición para estudiar las soluciones de sus proyectos y/o para asesorarlo. Nuestro sistema constructivo ofrece la máxima flexibilidad y permite la realización de mobiliarios a la medida.

## РАЗМЕРЫ

Все модели, представленные на этих страницах, предлагаются серийно с секциями шириной от 30 до 50 см. Наш технический отдел готов разработать решения для Ваших проектов и дать консультацию. Наша конструктивная система обеспечивает максимальную модульность и изготовление мебели по индивидуальному заказам.

# AI 508 ACCESSORI E OPZIONI COSTRUTTIVE - ACCESSORIES AND SET UP OPTIONS -

ANTE CON FRESATURA  
MILLED DOORS  
PORTES AVEC FRAISAGE  
TÜRFRONT MIT FRÄSUNG  
PUERTAS CON FRESADO  
Фрезерованная створка

INCISIONE LOGO SU ANTA  
ENGRAVING OF THE LOGO ON THE DOOR  
GRAVURE DU LOGO SUR LA PORTE  
INGESTANZTES LOGO AUF TÜRFRONT  
LOGOTIPO GRABADO EN LA PUERTA  
Вырезка логотипа на створке



## AI508P IN /90 H

- Esempio di configurazione H cm 180 a 6 vani, (larghezza vano 30 cm) con panca mobile e con struttura in linea e tetto inclinato
- Example of 6 compartments H 180 cm configuration (30 cm wide compartment) with bench and linear structure and sloping roof
- Exemple de configuration à 6 secteurs H 180 (largeur de chaque secteur 30 cm) avec banc structure intégrée, et toit incliné
- Kombinationsbeispiel mit 6 Fächern H 180 (Fachbreite 30 cm) und anschließender Sitzbank und schräger Decke
- Ejemplo de composición de 6 elementos H 180 (anchura del elemento 30 cm), banco con estructura integrada, y techo inclinado
- Пример конфигурации с 6 секциями H 180 (ширина секции 30 см) со прикрепленной скамьей и наклонный верх

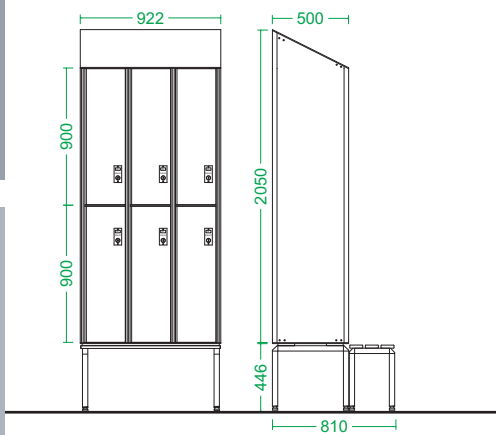

## AI508P /90 H

- Esempio di configurazione H cm 180 a 6 vani, (larghezza vano 30 cm) con panca mobile e con struttura in linea e tetto piano
- Example of 6 compartments H 180 cm configuration (30 cm wide compartment) with bench and linear structure and flat roof
- Exemple de configuration à 6 secteurs H 180 (largeur de chaque secteur 30 cm) avec banc structure intégrée, et toit plat
- Kombinationsbeispiel mit 6 Fächern H 180 (Fachbreite 30 cm) und anschließender Sitzbank und lache Decke
- Ejemplo de composición de 6 elementos H 180 (anchura del elemento 30 cm), banco con estructura integrada, y techo plano
- Пример конфигурации с 3 секциями H 180 (ширина секции 30 см) со прикрепленной скамьей и плоский верх

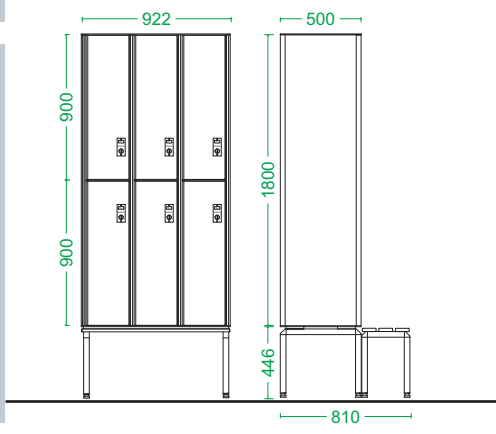

WEITERE FACHMAßE: SIEHE TECHNISCHE ZEICHNUNGEN AUF SEITE 55  
ALTERNATIVE COMPARTMENT SIZES: SEE THE TECHNICAL DRAWINGS ON PAGE 55  
DIMENSIONS ALTERNATIVES DU SECTEUR: VOIR LES DESSINS TECHNIQUES À LA PAGE 55

WEITERE FACHMAßE: SIEHE TECHNISCHE ZEICHNUNGEN AUF SEITE 55  
DIMENSIONES ALTERNATIVAS DEL ELEMENTO: VÉASE DIBUJO DE ESPECIFICACIONES TÉCNICAS EN LA PÁGINA 55  
ДОПОЛНИТЕЛЬНЫЕ РАЗМЕРЫ СЕКЦИИ: СМ. ТЕХНИЧЕСКИЕ ЧЕРТЕЖИ НА СТР. 55

## AI508 IN /60 H

- Esempio di configurazione H cm 180 a 9 vani, (larghezza vano 30 cm) con panca mobile e con struttura in linea e tetto inclinato
- Example of 9 compartments H 180 cm configuration (30 cm wide compartment) with bench and linear structure and sloping roof
- Exemple de configuration à 9 secteurs H 180 (largeur de chaque secteur 30 cm) avec banc structure intégrée, et toit incliné
- Kombinationsbeispiel mit 9 Fächern H 180 (Fachbreite 30 cm) und anschließender Sitzbank und schräger Decke
- Ejemplo de composición de 9 elementos H 180 (anchura del elemento 30 cm), banco con estructura integrada, y techo inclinado
- Пример конфигурации с 9 секциями H 180 (ширина секции 30 см) со прикрепленной скамьей и наклонный верх

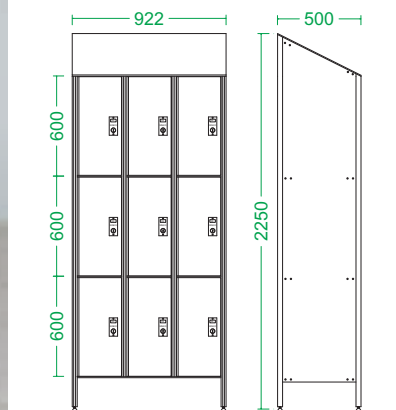

## AI508 /60 H

- Esempio di configurazione H cm 180 a 9 vani, (larghezza vano 30 cm) con panca mobile e con struttura su linea e tetto piano
- Example of 9 compartments H 180 cm configuration (30 cm wide compartment) with bench and linear structure and flat roof
- Exemple de configuration à 9 secteurs H 180 (largeur de chaque secteur 30 cm) avec banc structure intégrée, et toit plat
- Kombinationsbeispiel mit 9 Fächern H 180 (Fachbreite 30 cm) und anschließender Sitzbank und lache Decke
- Ejemplo de composición de 9 elementos H 180 (anchura del elemento 30 cm), banco con estructura integrada, y techo plano
- Пример конфигурации с 9 секциями H 180 (ширина секции 30 см) со прикрепленной скамьей и плоский верх

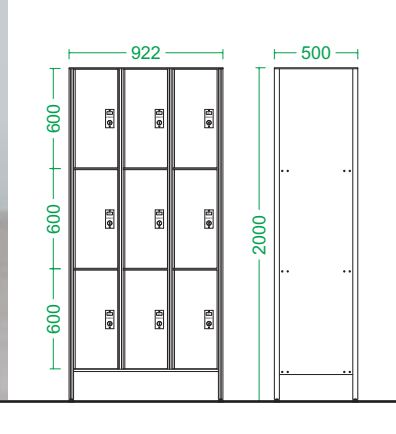



# AI 508 "SISTEMA PROFESSIONAL"

con tetto inclinato



AI508 IN /45 H

- Esempio di configurazione a 12 vani, (larghezza vano 30 cm) con tetto inclinato
- Example of 12 compartments configuration (30 cm wide compartment) with sloping roof
- Exemple de configuration à 12 secteurs (largeur de chaque secteur 30 cm), toit incliné
- Kombinationsbeispiel mit 12 Fächern (Fachbreite 30 cm) schräge Decke
- Ejemplo de composición de 12 elementos (anchura 30cm) con techo inclinado
- Пример конфигурации с 12 секциями (ширина секции 30 см), с наклонный верх

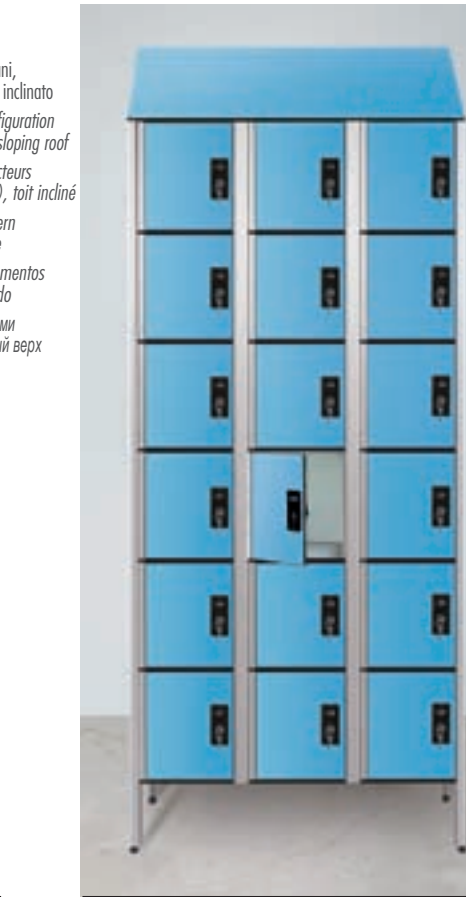

AI508 IN /30 H

- Esempio di configurazione a 18 vani, (larghezza vano 30 cm) con tetto inclinato
- Example of 18 compartments configuration (30 cm wide compartment) with sloping roof
- Exemple de configuration à 18 secteurs (largeur de chaque secteur 30 cm), toit incliné
- Kombinationsbeispiel mit 18 Fächern (Fachbreite 30 cm) schräge Decke
- Ejemplo de composición de 18 elementos (anchura 30cm) con techo inclinado
- Пример конфигурации с 18 секциями (ширина секции 30 см), с наклонный верх



AI508L IN /60+60+60 H

- Esempio di configurazione a 4 vani, (larghezza vano cm 40) con tetto inclinato
- Example of 4 compartments configuration (40 cm wide compartment) with sloping roof
- Exemple de configuration à 4 secteurs (largeur de chaque secteur 40 cm), toit incliné
- Kombinationsbeispiel mit 4 Fächern (Fachbreite 40 cm) schräge Decke
- Ejemplo de composición de 4 elementos (anchura 40 cm) con techo inclinado
- Пример конфигурации с двумя секциями с L-образной створкой (ширина секции 40 см), с наклонный верх

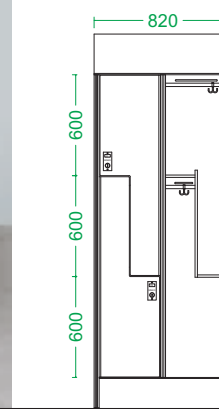

AI508L IN /30+120+30 H

- Esempio di configurazione a 4 vani, (larghezza vano cm 40) con tetto inclinato
- Example of 4 compartments configuration (40 cm wide compartment) with sloping roof
- Exemple de configuration à 4 secteurs (largeur de chaque secteur 40 cm), toit incliné
- Kombinationsbeispiel mit 4 Fächern (Fachbreite 40 cm) schräge Decke
- Ejemplo de composición de 4 elementos (anchura 40 cm) con techo inclinado
- Пример конфигурации с двумя секциями с L-образной створкой (ширина секции 40 см), с наклонный верх

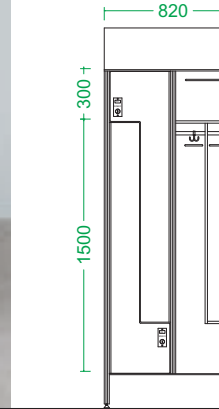

con tetto piano



AI508 /45 H

- Esempio di configurazione a 12 vani, (larghezza vano 30 cm) con tetto piano
- Example of 12 compartments configuration (30 cm wide compartment) with flat roof
- Exemple de configuration à 12 secteurs (largeur de chaque secteur 30 cm), toit plat
- Kombinationsbeispiel mit 12 Fächern (Fachbreite 30 cm) flache Decke
- Ejemplo de composición de 12 elementos (anchura 30 cm) con techo plano
- Пример конфигурации с 12 секциями (ширина секции 30 см), с плоский верх

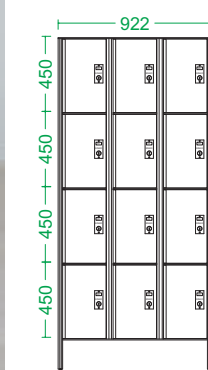

AI508 /30 H

- Esempio di configurazione a 18 vani, (larghezza vano 30 cm) con tetto piano
- Example of 18 compartments configuration (30 cm wide compartment) with flat roof
- Exemple de configuration à 18 secteurs (largeur de chaque secteur 30 cm), toit plat
- Kombinationsbeispiel mit 18 Fächern (Fachbreite 30 cm) flache Decke
- Ejemplo de composición de 18 elementos (anchura 30cm) con techo plano
- Пример конфигурации с 18 секциями (ширина секции 30 см), с плоский верх

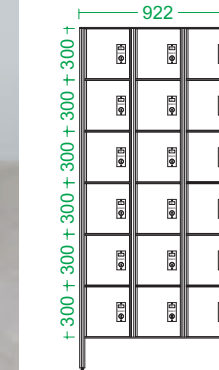

AI508L /60+60+60 H

- Esempio di configurazione a 4 vani, (larghezza vano cm 40) con tetto piano
- Example of 4 compartments configuration (40 cm wide compartment) with flat roof
- Exemple de configuration à 4 secteurs (largeur de chaque secteur 40 cm), toit plat
- Kombinationsbeispiel mit 4 Fächern (Fachbreite 40 cm) flache Decke
- Ejemplo de composición de 4 elementos (anchura 40 cm) con techo plano
- Пример конфигурации с двумя секциями с L-образной створкой (ширина секции 40 см), плоский верх

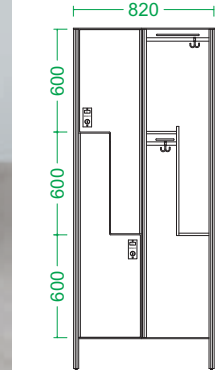

AI508L /30+120+30 H

- Esempio di configurazione a 4 vani, (larghezza vano cm 40) con tetto piano
- Example of 4 compartments configuration (40 cm wide compartment) with flat roof
- Exemple de configuration à 4 secteurs (largeur de chaque secteur 40 cm), toit plat
- Kombinationsbeispiel mit 4 Fächern (Fachbreite 40 cm) flache Decke
- Ejemplo de composición de 4 elementos (anchura 40 cm) con techo plano
- Пример конфигурации с двумя секциями с L-образной створкой (ширина секции 40 см), плоский верх

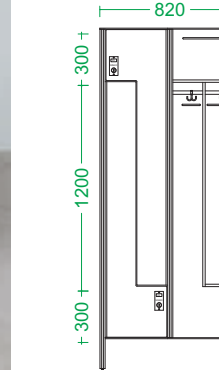

DIMENSIONI VANO ALTERNATIVE : VEDI DISEGNI TECNICI PAG 55  
ALTERNATIVE COMPARTMENT SIZES: SEE THE TECHNICAL DRAWINGS ON PAGE 55  
DIMENSIONS ALTERNATIVES DU SECTEUR : VOIR LES DESSINS TECHNIQUES À LA PAGE 55

WEITERE FACHMAßE: SIEHE TECHNISCHE ZEICHNUNGEN AUF SEITE 55  
DIMENSIONES ALTERNATIVAS DEL ELEMENTO: VÉASE DIBUJO DE ESPECIFICACIONES TÉCNICAS EN LA PÁGINA 55  
Дополнительные размеры секции: см. технические чертежи на стр. 55

# AI 508 "INTERNI STANDARD"

Standard Interiors  
Standard Intérieurs  
Standardinnenausstattung  
Interiores estándar  
Внутренняя часть модули

Posizionamento ripiani standard  
Standard shelves positioning  
Positionnement standard des tablettes  
Standardposition der Einlegeböden  
Colocación estándar de los estantes  
Стандартное положение полок

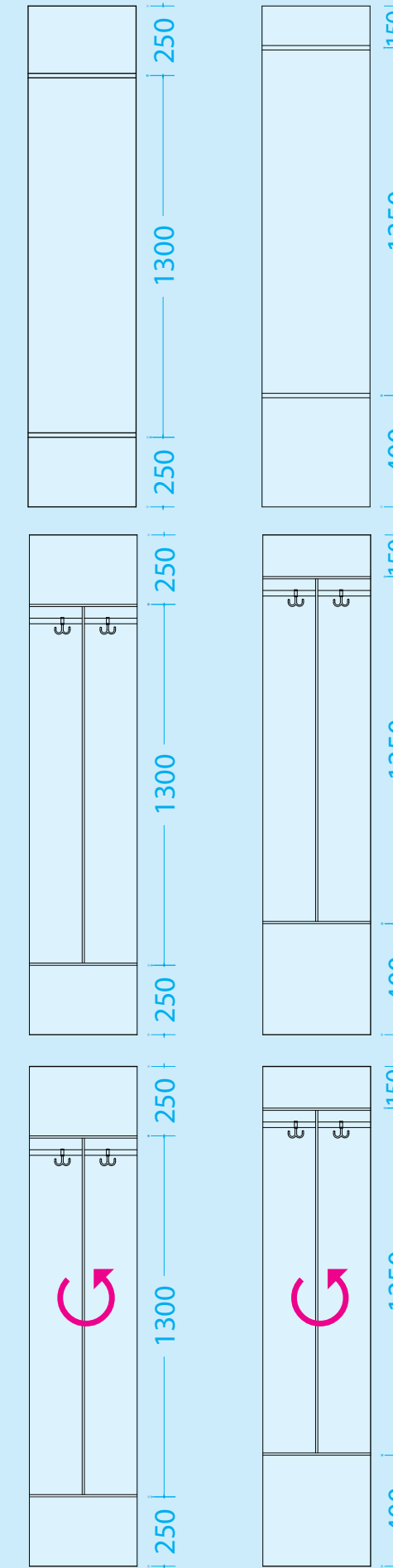

Posizionamento divisorio fisso standard  
Fixed partition standard positioning  
Positionnement standard de la cloison fixe  
Standardposition der fest angebrachten Trennwand  
Colocación estándar del divisorio fijo  
Стандартное положение неподвижной перегородки

Posizionamento divisorio mobile standard  
Movable partition standard positioning  
Positionnement standard de la cloison mobile  
Standardposition der abnehmbaren Trennwand  
Colocación estándar del divisorio móvil  
Стандартное положение передвижной перегородки

■ **RIPIANI E DIVISORI**  
Ogni ripiano può essere posizionato ad altezze differenziate secondo richiesta. Le quote evidenziate nei disegni tecnici sono quelle standard.  
Il nostro ufficio tecnico è a disposizione per fornire consulenze, soluzioni progettuali e verificare la fattibilità di arredi su misura.

■ **SHELVES AND PARTITIONS**  
Each shelf can be positioned at different heights. Our construction systems allow maximum versatility and the realisation of made to measure fittings.

■ **TABLETTES ET CLOISONS**  
Toutes les tablettes peuvent être positionnées à des hauteurs différentes. Notre système de construction permet le maximum de modularité et la réalisation de meubles sur mesure.

■ **EINLEGEBÖDEN UND TRENNWÄNDE**  
Jeder Einlegeboden kann in unterschiedlicher Höhe eingesetzt werden. Unser Konstruktionssystem ist äußerst flexibel und ermöglicht die Ausführung von Einrichtungen nach Maß.

■ **ESTANTES Y DIVISORIOS**  
Todos los estantes pueden colocarse a diferentes alturas. Nuestro sistema constructivo ofrece la máxima flexibilidad y permite la realización de mobiliarios a la medida.

■ **ПОЛКИ И ПЕРЕГОРОДКИ**  
Каждая полка может быть размещена на разных высотах. Наша конструктивная система обеспечивает максимальную модульность и изготовление мебели по индивидуальному заказу.



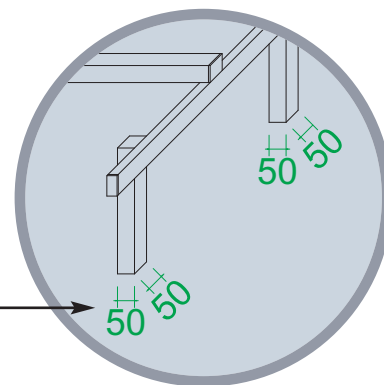
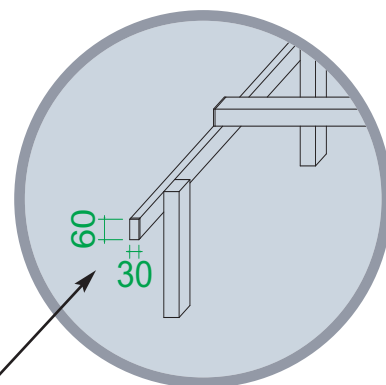

### AI508/150P panca in linea tetto inclinato

**IT** Esempio di configurazione modulo a tre vani (larghezza vano 40 cm), divisorio fisso, tetto inclinato, ripiani 15/40 cm, ante con fresatura e n. 4 appendiabiti in nylon, di cui 2 scorrevoli sull'asta portappendiabiti e 2 fissi sul divisorio. Panca in alluminio anodizzato con profili elettrosaldati.

**EN** Example of a 3 compartments configuration with (40 cm wide compartment), fixed partition, sloping roof, 15/40 cm shelves, milled doors and anodized aluminium coat hanger rod with one sliding and 2 fixed clothes hangers. Anodized aluminium bench with arc-welded profiles.

**FR** Exemple de configuration module à trois secteurs (largeur de chaque secteur cm 40), cloison fixe, toit incliné, tablettes 15/40 cm, portes avec fraisage, tringle porte-cintres en aluminium anodisé avec crochet coulissant et 2 porte-manteaux fixes. Banc en aluminium anodisé avec profils électrosoudés.

**DE** Kombinationsbeispiel Modul mit drei Fächern (Fachbreite 40 cm), fest angebrachte Trennwand, schräge Abdeckung, Einlegeböden 15/40 cm, Türflügel mit Fräsung, varilla porta perchas de aluminio anodizado con gancho para ropa corredizo y 2 ganchos fijos. Banco de aluminio anodizado con perfiles electrosoldados.

**ES** Ejemplo de composición de módulo de tres elementos (anchura del elemento 40 cm), divisorio fijo, techo inclinado, estantes 15/40 cm, hojas fresadas, varilla porta perchas de aluminio anodizado con gancho para ropa corredizo y 2 ganchos fijos. Banco de aluminio anodizado con perfiles electrosoldados.

**RU** Пример конфигурации модуля с тремя секциями (ширина секции 40 см), неподвижная перегородка, наклонный верх, полки 15/40 см, створки с фрезеровкой, стержень для плечиков из анодированного алюминия с 1 передвижным и 2 фиксированными крюками для одежды. Скамья из анодированного алюминия с электросварными профилями.

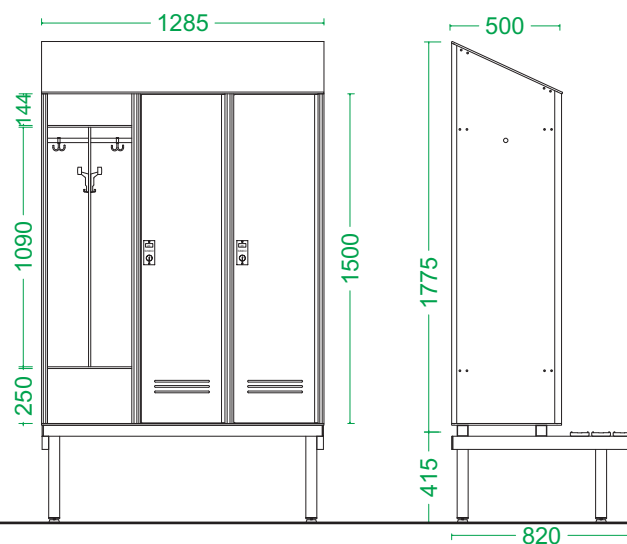



### AI508/180 basamento in muratura

- Esempio di configurazione larghezza vano 40 cm, senza divisorio, ripiano alto a 25 cm, fondo fresato o forato, asta porta gruccia in alluminio anodizzato con gancio appendiabiti scorrevole, fianchi colorati e posizionamento su basamento in muratura.
- Example of configuration of 40 cm wide compartment without partition, 25 cm high shelf, milled or perforated base, anodized aluminium coat hanger rod with one sliding coat hanger, tinted sides, set on masonry base.
- Exemple de configuration largeur du secteur 40 cm, sans cloison, tablette haute 25 cm, fond fraisé ou percé, tringle pour les cintres en aluminium anodisé, avec crochet porte-manteaux coulissant, côtés colorés, et positionnement sur une base en maçonnerie.
- Kombinationsbeispiel Fachbreite 40 cm, ohne Trennwand, Einlegeboden in 25 cm Höhe, gefräster oder gelochter Boden, Kleiderstange aus eloxiertem Aluminium mit verschiebbarem Kleiderhaken, farbige Seitenwände und Montage auf gemauertem Sockel.
- Ejemplo de composición con anchura del elemento 40 cm, sin divisorio, estante superior 25 cm, fondo fresado o perforado, varilla porta perchas de aluminio anodizado con gancho para ropa corredizo, laterales de color y colocación sobre base de obra.
- Пример конфигурации с шириной секции 40 см, без перегородки, полка высотой 25 см, днище фрезерованное или с отверстиями, стержень для плечиков из анодированного алюминия с передвижным крюком для одежды, цветные боковины и размещение на каменном основании

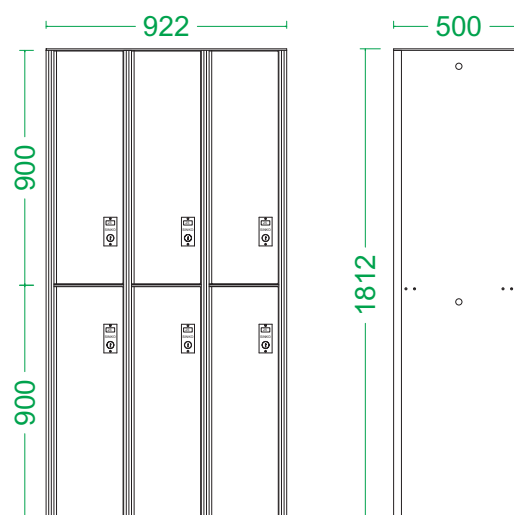

# LAMINATI CERTIFICATI PER USO ALIMENTARE

Food quality certified laminates

Stratiés certifiés pour usage alimentaire

Nachweislich lebensmittelechte Laminat

Laminados certificados para uso alimentario

Слоистые пластики сертифицированы для пищевого применения

**Arpa** 

**STANDARD**

laminati decorativi ad alta pressione (PDL), con spessori minori di 2 mm, in accordo con EN 438-3:2005 o EN 438-8:2005, costituiti da una superficie di fogli di carta decorativa impregnata in resine acriliche e da un cuore di strati di carta kraft impregnata in resina fenolica termoadesiva. Tutti gli strati sono uniti mediante l'applicazione simultanea di calore (circa 150°C) e alta pressione (comunemente a base legno). Sono disponibili le tipologie standard HGS, ATS e VGS e facilmente infiammabile (flame retardant) HGF, ATF e VGF.

Titolo Unico	Summa	Molecolari	Vertical
EN 438-3	EN 438-3	EN 438-3	EN 438-3
Decorativo			
Forma			
Proprietà			
Metodo di prova			
Proprietà d'uso			
Unità			
VLCOM			
Tolleranza dimensionale			
EN 438-3-1	lunghezza e larghezza	mm	
EN 438-3-2	spessore	mm	
EN 438-3-3	spessore	mm	
EN 438-3-4	spessore	mm	
EN 438-3-5	spessore	mm	
EN 438-3-6	spessore	mm	
EN 438-3-7	spessore	mm	
EN 438-3-8	spessore	mm	
EN 438-3-9	spessore	mm	
EN 438-3-10	spessore	mm	
EN 438-3-11	spessore	mm	
EN 438-3-12	spessore	mm	
EN 438-3-13	spessore	mm	
EN 438-3-14	spessore	mm	
EN 438-3-15	spessore	mm	
EN 438-3-16	spessore	mm	
EN 438-3-17	spessore	mm	
EN 438-3-18	spessore	mm	
EN 438-3-19	spessore	mm	
EN 438-3-20	spessore	mm	
EN 438-3-21	spessore	mm	
EN 438-3-22	spessore	mm	
EN 438-3-23	spessore	mm	
EN 438-3-24	spessore	mm	
EN 438-3-25	spessore	mm	
EN 438-3-26	spessore	mm	
EN 438-3-27	spessore	mm	
EN 438-3-28	spessore	mm	
EN 438-3-29	spessore	mm	
EN 438-3-30	spessore	mm	
EN 438-3-31	spessore	mm	
EN 438-3-32	spessore	mm	
EN 438-3-33	spessore	mm	
EN 438-3-34	spessore	mm	
EN 438-3-35	spessore	mm	
EN 438-3-36	spessore	mm	
EN 438-3-37	spessore	mm	
EN 438-3-38	spessore	mm	
EN 438-3-39	spessore	mm	
EN 438-3-40	spessore	mm	
EN 438-3-41	spessore	mm	
EN 438-3-42	spessore	mm	
EN 438-3-43	spessore	mm	
EN 438-3-44	spessore	mm	
EN 438-3-45	spessore	mm	
EN 438-3-46	spessore	mm	
EN 438-3-47	spessore	mm	
EN 438-3-48	spessore	mm	
EN 438-3-49	spessore	mm	
EN 438-3-50	spessore	mm	
EN 438-3-51	spessore	mm	
EN 438-3-52	spessore	mm	
EN 438-3-53	spessore	mm	
EN 438-3-54	spessore	mm	
EN 438-3-55	spessore	mm	
EN 438-3-56	spessore	mm	
EN 438-3-57	spessore	mm	
EN 438-3-58	spessore	mm	
EN 438-3-59	spessore	mm	
EN 438-3-60	spessore	mm	
EN 438-3-61	spessore	mm	
EN 438-3-62	spessore	mm	
EN 438-3-63	spessore	mm	
EN 438-3-64	spessore	mm	
EN 438-3-65	spessore	mm	
EN 438-3-66	spessore	mm	
EN 438-3-67	spessore	mm	
EN 438-3-68	spessore	mm	
EN 438-3-69	spessore	mm	
EN 438-3-70	spessore	mm	
EN 438-3-71	spessore	mm	
EN 438-3-72	spessore	mm	
EN 438-3-73	spessore	mm	
EN 438-3-74	spessore	mm	
EN 438-3-75	spessore	mm	
EN 438-3-76	spessore	mm	
EN 438-3-77	spessore	mm	
EN 438-3-78	spessore	mm	
EN 438-3-79	spessore	mm	
EN 438-3-80	spessore	mm	
EN 438-3-81	spessore	mm	
EN 438-3-82	spessore	mm	
EN 438-3-83	spessore	mm	
EN 438-3-84	spessore	mm	
EN 438-3-85	spessore	mm	
EN 438-3-86	spessore	mm	
EN 438-3-87	spessore	mm	
EN 438-3-88	spessore	mm	
EN 438-3-89	spessore	mm	
EN 438-3-90	spessore	mm	
EN 438-3-91	spessore	mm	
EN 438-3-92	spessore	mm	
EN 438-3-93	spessore	mm	
EN 438-3-94	spessore	mm	
EN 438-3-95	spessore	mm	
EN 438-3-96	spessore	mm	
EN 438-3-97	spessore	mm	
EN 438-3-98	spessore	mm	
EN 438-3-99	spessore	mm	
EN 438-3-100	spessore	mm	

ST-REV.13-21-02-2011

pagina 1 di 1

# CABINE E BOX SERVIZI

CHANGING AND TOILET CUBICLES  
CABINES VESTIAIRES ET BOX POUR SANITAIRES  
UMKLEIDEKABINEN SOWIE TOILETTEN- UND DUSCHKABINEN  
CABINAS VESTUARIO Y CABINAS SERVICIOS  
Кабины для раздевалок и кабины для душа и туалета



**PANNELLATURE MODULARI E BOX**  
MODULAR PANELS AND BOX -  
PANNEAUTAGES MODULAIRES ET CABINES -  
MODULARE PANEELFRONTEN UND KABINEN -  
PANELES MODULARES Y CABINAS -  
Модульные панели и кабины  
**pag 66 - 71**



**PANNELLATURE DIVISORIE**  
DIVIDING WALLS - TRENNWÄNDE -  
CLOSONS - PAREDES DIVISORIAS -  
Модульные

**pag 72 - 77**



**PANNELLATURE A PARETE**  
WALL PANELS - PANNEAUTAGES AU MUR -  
PANEELFRONTEN - PANELES DE PARED -  
Настенная панель

**pag 78 - 79**



# PARETI PREFABBRICATE - BOX - CABINE

Prefabricated Walls, Box,  
Cubicles

Murs prefabriques - Cabines de  
vestiaire - Cabines toilettes

Fertigwände, Kabinen

Paredes prefabricadas, Cabinas  
vestuario, Cabinas aseo

Готовые Стенк, и Кабины,  
Кабинки



L'immagine riportata in queste pagine, ripresa in una struttura ospedaliera, certifica l'idoneità dell'impiego dei laminati in tutti i luoghi dove l'igiene deve essere garantita.

La superficie antigraffio e non porosa dei laminati a spessore è facilmente disinfettabile con acqua, vapore e con tutti i prodotti chimici utilizzati negli ospedali, ambienti di lavoro e di comune uso domestico. Un arredo lavabile, indistruttibile e colorato, interpreta tutte le esigenze commerciali e gratifica chi lo utilizza.



The picture in these pages, from a hospital installation, shows the suitability of the laminates, in being used in all those places where hygiene is of primary importance.

Washable walls with non-porous, perfectly flat surfaces (that cannot be damaged by standard chemicals and disinfectants), mean that high hygienic standards can be achieved. A fully washable, undestructible and colourful unit that not only fulfils the various commercial needs, but is also a pleasure to use.



L'image montrée sur ces pages, prise dans un hôpital, certifie que l'emploi des stratifiés est adapté dans tous les lieux où l'hygiène doit être garantie.

Les murs lavables, aux surfaces non poreuses (inattaquables par les produits chimiques ou par les désinfectants d'usage commun) parfaitement planaires, permettent d'obtenir un standard hygiénique parfait.

Un élément lavable, indestructible et coloré, qui interprète les diverses exigences commerciales et gratifie son utilisateur.



Die auf diesen Seiten dargestellte Abbildung aus einem Krankenhaus belegt, dass Laminat sich für den Einsatz an all denjenigen Orten, an denen Hygiene gewährleistet sein muss, eignen.

Starkes Laminat in all seinen Farbvarianten in Kombination mit Edelstahlzubehör wertet Betriebsräume optisch auf.

Ein abwaschbares, unverwüstabes und farbiges Möbelement kommt unterschiedlichen geschäftlichen Anforderungen entgegen und macht seinem Nutzer Freude.



Las imágenes que se muestran en estas páginas, tomadas en una estructura hospitalaria, certifica la conformidad de los laminados para todos aquellos lugares en los que la higiene debe ser garantizada. Paredes lavables con superficies no porosas (resistentes a los productos químicos y desinfectantes de uso común) perfectamente planas, permiten obtener un perfecto estándar de higiene.

Un mobiliario lavable, indestructible y colorido, interpreta las variadas exigencias comerciales y complace a quien lo usa.



На изображении, приведенном на этих страницах, выполненном в больнице, подтверждается соответствие слоистого пластика везде, где необходимо гарантировать гигиену.

сочетание слоистого пластика во всех цветовых вариантах и аксессуарами из нержавеющей стали придают стиль любым офисным помещениям. Красивое, практичное и долговечное кухонное оборудование соответствует любым требованиям и удовлетворяет все потребности пользователей.

## PARETI PREFABBRICATE - BOX - CABINE





 Esempio di pannellatura in laminato applicata a parete, di porta di collegamento e box servizi vari.

 Examples of laminate panels applied to the wall, connection door and various types of service cubicles.

 Exemple de panneautages en stratifié appliqués au mur, de porte de liaison et de cabines toilettes variées.

 Beispiel von Paneelfronten aus Laminat als Wandverkleidung, Verbindungstür und verschiedenen WC-Kabinen.

 Ejemplo de paneles en laminado aplicados a la pared, puerta de conexión y cabina aseo varios.

 Пример панелей из слоистого пластика, нанесенных на стену, соединительной двери и различных туалетных кабинок.

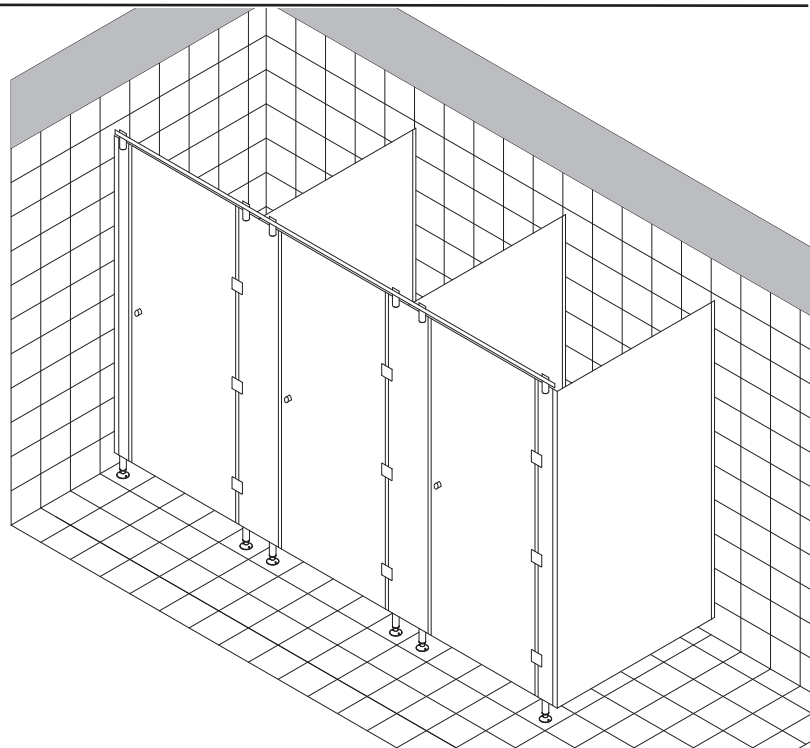



 Box doccia con porte ad apertura esterna, completi di:

- n° 2 cerniere in nylon mod. Hewi, di cui una con molla di ritorno.
- chiusura porta in nylon con visualizzatore "Libero-Occupato".
- catena di giunzione, morsetti e appendiabito esterno in acciaio inox.
- piedini di fissaggio a pavimento in nylon e acciaio inox.

 Shower cubicle with 130 cm high doors, with outward opening, fitted with:

- no. 2 nylon hinges mod. Hewi. One hinge fitted with a self closing spring system.
- nylon door locking system with "Vacant-Engaged" plate.
- joining chain, clamps and external coat hanger in stainless steel.
- floor securing feet, in nylon and stainless steel.

 Cabines de douche avec portes de 130 cm de haut, à ouverture externe, munies de :

- 2 charnières en nylon mod. Hewi, dont l'une avec ressort de retour
- fermeture de porte en nylon avec voyant " Libre-Occupé " .
- chaîne de jonction, étaux et portemanteau extérieur en acier inox.
- pieds de fixation au sol en nylon et acier inox

 Duschkabine mit Türen, 130 cm hoch, nach außen öffnend, einschließlich:

- 2 Scharnierbänder aus Nylon Mod. Hewi, eines davon mit Rückzugfeder.
- Türschließer aus Nylon mit "Frei-Besetzt"-Anzeige.
- Verbindungskette, Klemmen und äußere Garderobe aus Edelstahl.
- Füße zur Befestigung am Boden aus Nylon und Edelstahl

 Cabina ducha con puertas altura 130 cm, con apertura externa, equipada con:

- 2 bisagras de nylon mod. Hewi, de las cuales, una con muelle cierrapuertas.
- cerradura de la puerta de nylon con indicador "Libre-Occupado".
- cadena de unión, sujetadores y porta perchas externo de acero inoxidable.
- pies de fijación al pavimento de nylon y acero inoxidable.

 Душевая кабинка с дверцами высотой 130 мм с открытием снаружи, со следующими компонентами:

- 2 шарнира из нейлона с антикоррозийным штырем, из которых один с возвратной пружиной.
- дверной затвор из нейлона с табличкой "Свободно-Занято".
- соединительная цепочка, зажимы и крючки для одежды снаружи из нержавеющей стали.
- ножки для крепления к полу из нейлона и нержавеющей стали.









# PARETI PREFABBRICATE - BOX - CABINE







1



## 1) Box doccia - Shower cubicle - Cabines de douche - Duschkabine - Cabina ducha - Душевая кабинка

-  Esempio di configurazione box doccia senza porte e con frontale fisso
-  Example of configuration of a shower box without doors and with fixed riser
-  Exemple de configuration de cabines douches sans portes avec retombée fixe
-  Kombinationsbeispiel für Duschen Kabinen ohne Tür mit festem Anlauf
-  Ejemplo de composición de cabinas para duchas sin puerta con frontal fijo
-  Пример конфигурации туалетных кабин без дверей с фиксированной передней перегородкой.

## 2) Pannelli divisori docce - Shower partition panels - Cloisons de séparation pour douches - Duschtrennpaneele - Paneles divisorios para duchas - Разделительные панели для душевых секций

-  Pannelli divisori docce in laminato a spessore HPL, con accessori inox e piano di calpestio realizzato con griglie in PVC
-  HPL laminate shower partition panels, stainless steel accessories and PVC floor grids
-  Cloisons de séparation de douches en stratifié haute pression HPL, avec accessoires en inox et plan de piétement réalisé avec des grilles en PVC
-  Trennpaneele für Duschen aus starkem HPL-Laminat mit Edelstahlzubehör und Trittfäche aus PVC-Rosten
-  Paneles divisorios para duchas en laminado estratificado HPL, con accesorios en acero inoxidable y caminos de rejillas en PVC
-  Разделительные панели для душевых секций из слоистого пластика HPL, с аксессуарами из нержавеющей стали и решетчатое днище из ПВХ

SI POSSONO ESEGUIRE PANNELLATURE E BOX SU DISEGNO.

PANEL SYSTEMS AND BOXES ARE ALSO AVAILABLE TO CUSTOMER'S OWN DRAWINGS.

NOUS POUVONS EXÉCUTER DES PANNEAUTAGES ET DES CABINES SUR PLAN DU CLIENT.

WANDSYSTEME UND UMKLEIDEKABINEN WERDEN AUCH NACH KUNDENZEICHNUNG ANGEFERTIGT.

SE REALIZAN PANELES Y COMPARTIMENTOS SEGÚN LOS ESQUEMAS SUMINISTRADOS POR EL CLIENTE.

Выполняются панели и ящики под заказ по чертежам.

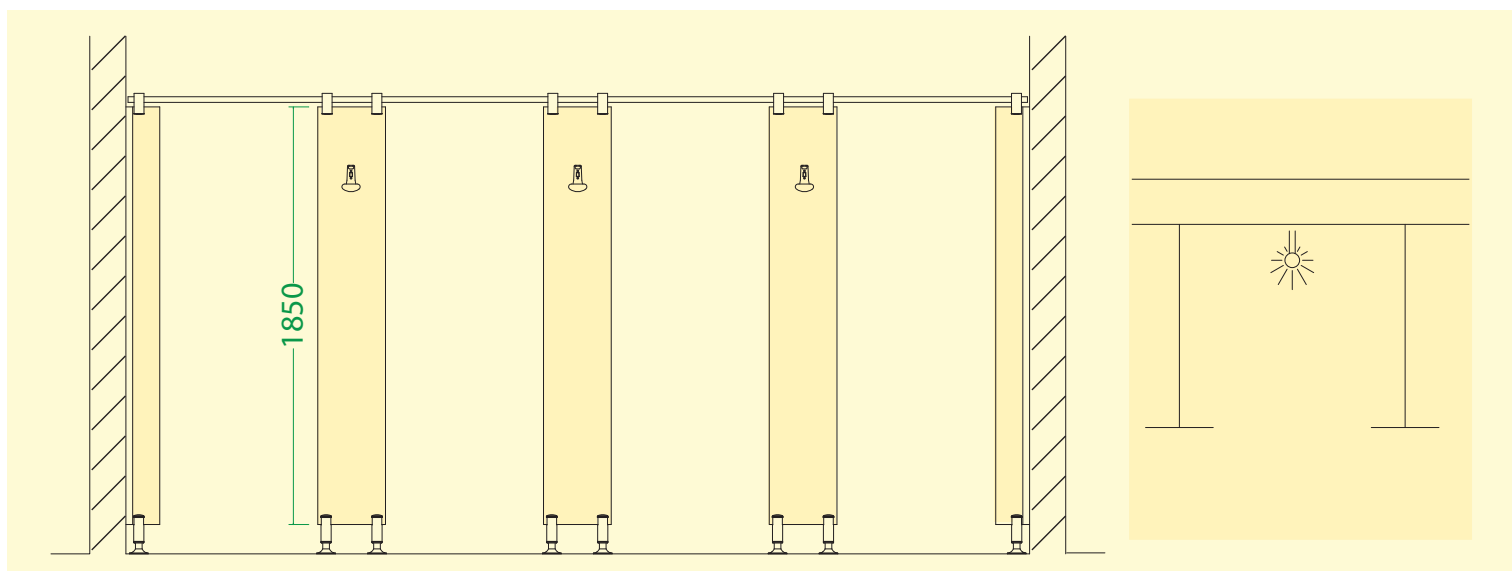

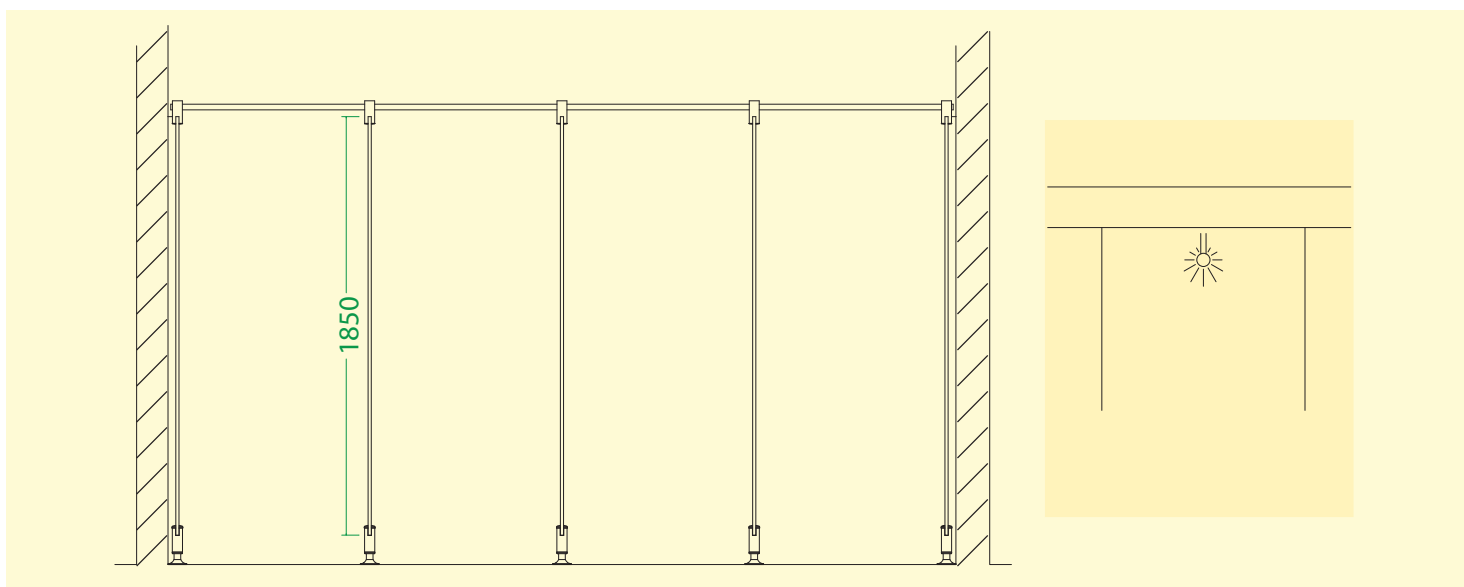

# Caratteristiche Costruttive



## CARATTERISTICHE COSTRUTTIVE

Il sistema Sinko Professional, applicato ai pannelli in laminato a spessore 14 mm, è una moderna, vantaggiosa e alternativa soluzione alle pareti in muratura. **DURATA, ECONOMICITÀ, ESTETICA ED IGIENE** ne sono gli evidenti vantaggi.

**DURATA:** le caratteristiche costruttive e tecniche dei laminati (vedi certificazioni pagine 3-4-10) ne sono la migliore garanzia.

**ECONOMICITÀ:** manutenzioni varie e costose tipiche delle opere in muratura sono eliminate. L'ingombro minimo del pannello (14 mm) consente un notevole recupero di spazi rispetto ai divisori in muratura (spessore 120/140 mm). Esempio: n°8 DOCCE IN MURATURA hanno lo stesso ingombro di n°9 BOX IN LAMINATO. Infine tutte le operazioni di pulizia vengono effettuate in tempi minimi.

**ESTETICA:** i pannelli in laminato in tutte le loro varianti cromatiche, uniti agli accessori in acciaio inox o nylon e un pizzico di creatività italiana, interpreta a pieno lo spirito di questa nuova linea innovativa e tecnologica.

**IIGIENE:** pareti perfettamente planari e con superfici non porose sono lavabili e inattaccabili dai prodotti chimici, disinfettanti di uso comune e dal vapore, garantendo così in tempi ristretti quell'altissimo standard igienico richiesto dalle normative vigenti.

**SISTEMA DI CHIUSURA:** prevede l'applicazione di serrature a leva, a pulsante "Premi-Apri", a spinta modello CAS, tutte disponibili con visualizzatore colorato "Libero-Occupato",

**PORTE:** in laminato a spessore 14 mm con la bordatura perimetrale e spigoli perfettamente arrotondati antinfortunistico. L'applicazione di un profilo in PVC a due componenti, rigido quale ammortizzatore del rumore a battuta e morbido con funzione antinfortunistica, garantisce una perfetta finitura del pannello porta.

**CERNIERE:** sono in poliammide 6 con anima e perno in acciaio zincato. A richiesta si forniscono cerniere modello HEWI in poliammide con anima e perno in acciaio zincato o ottone e complete di cuscinetto a strisciamento autolubrificante. Portata di ogni cerniera Hewi Kg 40. Le porte, a seconda della loro altezza, vengono corredate di 2 o 3 cerniere, di cui una autochudente a spirale e con molla regolabile (modello Hewi).

**PIEDINI:** Sono in acciaio inox oppure in nylon con copertura inox. La loro altezza può variare dai 10 ai 20 e 40 cm.

**CATENA DI GIUNZIONE E MORSETTI:** sono rispettivamente in profilo tondo Ø 25 mm e Ø 48 mm, in acciaio inox. Per applicazioni speciali viene utilizzato un profilo rettangolare da 40 x 60 mm in acciaio inox.

**FISSAGGIO A PARETE:** un apposito profilo in alluminio anodizzato nero o grigio permette il fissaggio a 90°.

**ELEMENTO D'ANGOLO:** il perfetto raccordo tra i pannelli si ottiene con uno speciale profilo in alluminio anodizzato nero o grigio.



## CONSTRUCTION FEATURES

The Sinko Professional system, applied to prefabricated 14 mm HPL laminate walls, is a modern and convenient alternative to masonry walls.

**LONG LASTING PROPERTIES, LOW COST, ELEGANT DESIGN and HYGIENE** for money are the clear advantages.

**LONG LASTING:** the construction properties of the laminates (see certifications on pages 3-4-10), offer the best guarantee. All typical expensive maintenance operations, normally needed with masonry walls, are no longer needed.

**LOW COST:** a standard tiled masonry has a thickness of 12/14 cm. Our panels have a thickness of 14 mm. In the space used by 8 MASONRY SHOWER CUBICLES, 9 HPL LAMINATE SHOWER CUBICLES can be created.

**ELEGANT DESIGN:** The combination of HPL laminates, with their range of colour possibilities, and the stainless steel accessories used, enhance any company facilities.

**HYGIENE:** Washable walls with non-porous, perfectly flat surfaces (that cannot be damaged by standard chemicals and disinfectants), mean that high hygienic standards can be achieved.

**LOCKING SYSTEM:** use of special "Press to Open", push-button locks, all with coloured "Vacant-Engaged" information plates.

**DOORS:** the application of a PVC profile made of two components (one hard and one soft), with noise absorbers, helps prevent injuries.

**HINGES:** galvanized steel reinforced polyamide 6, with galvanized steel pins. The self closing spiral model has the same construction properties. Polyamide HEWI hinges, with shock absorber and self lubricating plain bearing, are available on request. Each Hewi hinge has a support capacity of 40kg. Depending on their heights, the doors will be fitted with 2 or 3 hinges. On request, one of the hinges can either be a spiral self closing model or a Hewi model with adjustable spring.

**FEET:** they are made of stainless steel and nylon. Feet made entirely of stainless steel can be supplied on request. Their height can be from 10 to 20 and 40 cm.

**JOINING CHAIN AND CLAMPS:** they are made of round section, with a diameter of Ø 25 mm and Ø 48 mm respectively. A rectangular profile, 60x40 mm in size, can be used for special applications.

**WALL MOUNTING:** a purposely designed black anodized aluminium profile is used for 90° mounting to the wall.

**CORNER ELEMENT:** a perfect joint is possible thanks to a special black anodized aluminium profile.



## CARACTÉRISTIQUES DE CONSTRUCTION

Le système Sinko Professional, appliqué aux murs préfabriqués en stratifié haute pression de 14 mm d'épaisseur, est une solution moderne et avantageuse pour remplacer les murs en maçonnerie. **DURÉE, BAS COÛT, ESTHÉTIQUE et HYGIÈNE** sont les avantages évidents.

**DURÉE:** les caractéristiques de fabrication des stratifiés (voir certifications pages 3-4-10) sont la meilleure garantie. Les opérations d'entretien variées et coûteuses qui sont typiques des ouvrages en maçonnerie sont éliminées.

**BAS COÛT:** un mur de séparation en maçonnerie couvert de carreaux a une épaisseur de 120/140 mm ; nos panneaux ont des mesures de 14 mm. Dans UNE BATTERIE DE 8 DOUCHES EN MAÇONNERIE on peut réaliser 9 CABINES EN STRATIFIÉ HPL HAUTE PRESSION.

**ESTHÉTIQUE:** l'assortiment du stratifié haute pression, dans toutes ses variantes chromatiques, avec les accessoires en acier inox, donne leur juste valeur à tous les locaux de l'entreprise.

**HYGIÈNE:** les murs lavables, aux surfaces non poreuses (inattaquables par les produits chimiques ou par les désinfectants d'usage commun) parfaitement planaires, permettent d'obtenir un standard hygiénique parfait.

**SYSTÈME DE FERMETURE:** prévoit l'application de serrures à poussoir "Appuyer-Ouvrir", à poussée, toutes avec voyant coloré "Libre-Occupé".

**PORTES:** l'application d'un profil en PVC à deux composants (un rigide et l'autre mou), muni d'amortisseurs de bruit, garantit l'aspect de prévention des accidents.

**CHARNIÈRES:** elles sont en polyamide 6 avec l'âme et la broche en acier zingué. Le modèle à fermeture automatique aura les mêmes caractéristiques de construction. Sur demande nous fournissons des charnières HEWI en polyamide, dotées de roulement à glissement autolubrifiant. Portée de chaque charnière HEWI: Kg. 40. En fonction de leur hauteur, les portes sont munies de 2 ou 3 charnières, dont une, sur demande, peut être à fermeture automatique à spirale, ou du modèle Hewi avec ressort réglable.

**PIEDS:** ils sont en acier inox et en nylon ; sur demande nous pouvons fournir des pieds entièrement en acier inox ; leur hauteur peut varier de 10 à 20 cm.

**CHAÎNE DE JONCTION ET ÉTAUX RELATIFS:** ils sont en profil rond de respectivement Ø 25 mm et Ø 48 mm. Pour applications spéciales on utilise un profil inox rectangulaire de 60x40 mm.

**FIXATION AU MUR:** un profil spécial en aluminium anodisé noir permet la fixation à 90°.

**ÉLÉMENT D'ANGLE:** on obtient le raccord parfait avec un profil spécial en aluminium anodisé noir.

# CARTELLA COLORI

Colour chart - Nuancier - Farbpalette - Variedad de colores - Карта цветов

- A richiesta sono disponibili tutte le varianti cromatiche dei laminati.
- Sur demande, toutes les variantes chromatiques des stratifiés sont disponibles.
- Según pedido, disponibles todas las variantes cromáticas de los laminados.
- All laminate colours variations are available on request.
- Auf Anfrage sind alle Laminat-Farbtöne erhältlich.
- Под заказ возможно изготовление слоистого пластика любого оттенка.



- A richiesta tutti i laminati a spessore HPL possono essere forniti con omologazione in CLASSE 1 di reazione al fuoco.
- Upon request HPL laminate products can be supplied with approval in accordance with reaction to fire classification "CLASS 1".
- Sur demande, les stratifiés haute pression HPL peuvent être fournis avec l'homologation dans la CLASSE 1 de réaction au feu.
- Auf Anfrage können extra starke HPL-Laminat mit Zulassung im Rahmen des Verhaltens im Brandfall zur KLASSE 1 geliefert werden.
- Según pedido, los laminados estratificados HPL pueden suministrarse con homologación a la CLASE 1 de reacción al fuego.
- Под заказ слоистые пластики высокого давления (HPL) могут поставляться в категории "класс 1 устойчивости к возгоранию"

# MODULI STANDARD Standard Modules - Modules standard - Standardmodule -

Módulos estándar - Стандартные модули

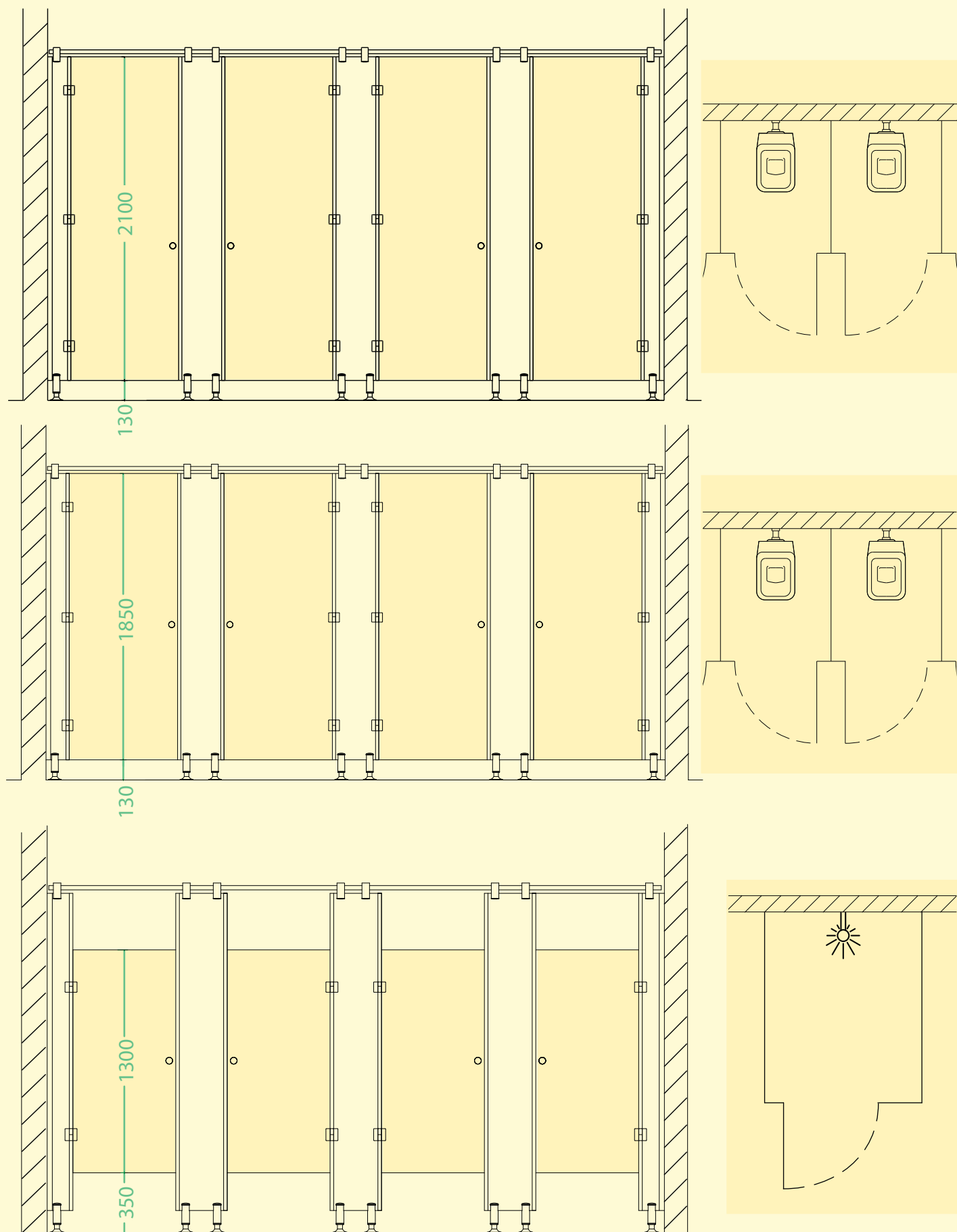

## KONSTRUKTIONSTECHNISCHE MERKMALE

Bei dem System Sinko Professional in Verbindung mit 14 mm starken Laminat-Fertigwänden handelt es sich um eine moderne, vorteilhafte Lösung im Vergleich zu gemauerten Wänden. **HALTBARKEIT, KOSTENGÜNSTIGKEIT, ÄSTHETISCH ANSPRECHENDE OPTIK und HYGIENE** sind die deutlichen Vorteile.

**HALTBARKEIT:** Die Konstruktionsmerkmale von Laminaten (siehe Bescheinigungen auf den Seiten 3, 4 und 10) sind die beste Garantie. Die typischen und kostenintensiven Instandhaltungsarbeiten für Mauerwerk entfallen.

**KOSTENGÜNSTIGKEIT:** Eine gemauerte und geflieste Trennwand hat eine Stärke von 120-140 mm; unsere Platten messen 14 mm. In einer **GEMAUERTEN DUSCHZELLE AUS 8 DUSCHEN** finden **9 DUSCHKABINEN AUS HPL-LAMINAT PLATZ.**

**ÄSTHETISCH ANSPRECHENDE OPTIK:** Starkes Laminat in all seinen Farbvarianten in Kombination mit Edelstahlzubehör wertet Betriebsräume optisch auf.

**HYGIENE:** Abwaschbare, völlig ebene Wände mit nicht poröser Oberfläche (unempfindlich gegenüber Chemikalien und allgemein üblichen Desinfektionsmitteln) ermöglichen einen einwandfreien Hygienestandard.

**SCHLIEßUNGEN:** Es sind Schließungen mit Sperknopf "Drücken-Öffnen" zum Drücken, alle mit farbiger "Frei-Besetzt"-Anzeige, vorgesehen.

**TÜREN:** Der Einsatz eines PVC-Profiles aus einem starren und einem weichen Komponenten, das mit Geräuschdämpfer gegen Lärm beim Schließen ausgestattet ist, dient der Unfallverhütung.

**SCHARNIERBÄNDER:** Sie sind aus Polyamid 6 mit Kern und Bolzen aus verzinktem Stahl. Das selbsttätig schließende Modell mit Spirale weist die gleichen Konstruktionsmerkmale auf. Auf Wunsch sind HEWI-Scharnierbänder aus Polyamid einschließlich selbstschmierendem Gleitlager lieferbar. Die Tragfähigkeit eines jeden Hewi-Scharnierbandes beträgt 40 kg. Die Türen sind je nach Höhe mit 2 oder 3 Scharnierbändern ausgestattet, von denen eines auf Wunsch selbsttätig schließend mit Spirale oder ein Hewi-Modell mit verstellbarer Feder sein kann.

**FÜßE:** Sie sind aus Edelstahl und Nylon. Auf Wunsch sind Füße ganz aus Edelstahl erhältlich, deren Höhe von 10 bis 20 cm variieren kann.

**VERBINDUNGSKETTE UND ENTSPRECHENDE KLEMMEN:** Sie sind aus Ø 25 mm bzw. Ø 48 mm Rundprofil. Für spezielle Anwendungsbereiche wird ein rechteckiges Edelstahlprofil 60x40 mm verwendet.

**WANDBEFESTIGUNG:** Mit einem entsprechenden, schwarz eloxierten Aluminiumprofil ist eine Befestigung im 90°-Winkel möglich.

**ECKELEMENT:** Für den perfekten Anschluss ist ein Spezialprofil aus schwarz eloxiertem Aluminium vorgesehen.



## CARACTERÍSTICAS DE FABRICACIÓN

El sistema Sinko Professional, aplicada a las paredes prefabricadas en laminado con un espesor de 14 mm, es una moderna y ventajosa solución para las paredes de obra. **DURABILIDAD, ECONOMÍA, ESTÉTICA y HIGIENE** son sus ventajas más resaltantes

**DURABILIDAD:** las características constructivas de los laminados (véase certificaciones, páginas 3-4-10) son su mejor garantía. Los variados y costosos trabajos de conservación típicos de las paredes de obra tradicionales quedan eliminados.

**ECONOMÍA:** una pared divisoria de obra con baldosas tiene un espesor de 120/140 mm; nuestros paneles miden 14 mm. En **LIN GRUPO DE 8 DUCHAS DE OBRA** se realizan **9 CABINAS EN LAMINADO ESTRATIFICADO HPL.**

**ESTÉTICA:** las combinaciones del laminado estratificado en todas sus variantes cromáticas y los accesorios de acero inoxidable empleados otorgan el justo valor a todos los locales de su empresa.

**HIGIENE:** paredes lavables con superficies no porosas (resistentes a los productos químicos y desinfectantes de uso común) perfectamente planas, permiten obtener un perfecto estándar de higiene.

**SISTEMA DE CIERRE:** está prevista la aplicación de cerraduras con botón "Aprieta-Abre", por empuje, todas ellas con indicador de color "Libre/Ocupado".

**PUERTAS:** la aplicación de un perfil en PVC de dos componentes (uno rígido y otro suave), dotado con amortiguadores del ruido, garantizan la prevención de accidentes.

**BISAGRAS:** son de poliamida 6 con pasador y botón de acero cincado. El modelo con cierrpuertas en espiral posee las mismas características constructivas. Según pedido se suministran bisagras HEWI en poliamida, equipadas con cojinete rozante autolubricado. Capacidad de la bisagra Hewi, 40 Kg. Las puertas, dependiendo de su altura, poseen dos o tres bisagras, de las cuales, una, según pedido, puede ser con cierrpuertas en espiral o tipo Hewi con muelle regulable.

**PIES:** son de acero inoxidable y nylon, según pedido se pueden suministrar pies completamente de acero inoxidable, su altura puede variar de 10 a 20 cm.

**CADENA DE UNIÓN Y RESPECTIVOS SUJETADORES:** son de perfil redondo, Ø 25 mm y Ø 48 mm, respectivamente. Para aplicaciones especiales se utiliza un perfil de acero inoxidable rectangular 60x40 mm.

**FIJACIÓN DE PARED:** un especial perfil de aluminio anodizado negro permite su fijación en 90°.

**ELEMENTO ANGULAR:** su empalme perfecto se obtiene con un perfil especial de aluminio anodizado negro.



## КОНСТРУКЦИОННЫЕ ХАРАКТЕРИСТИКИ

Система "Sinko Professional", примененная в готовых стенах из слоистого пластика толщиной 14 мм является современным и выгодным решением в сравнении с каменными стенами. **Долговечность, Экономичность, Эстетика и Гигиена** экономичность - это очевидные преимущества.

**Долговечность:** конструкционные характеристики слоистого пластика (смотри сертификаты на стр. 3-4-10) являются наилучшей гарантией. Не будет больше разных дорогостоящих операций по тех. обслуживанию каменных стен.

**Экономичность:** разделительная стенка из каменной кладки с плиточной облицовкой имеет толщину 12-14 см; наши же панели имеют толщину всего 14 мм. В пространстве 8 душевых кабин с каменными перегородками можно выполнить 9 кабин с перегородками из слоистого пластика HPL.

**Эстетика:** сочетание слоистого пластика во всех цветовых вариантах и аксессуарами из нержавеющей стали придают стиль любым офисным помещениям.

**Гигиена:** моющиеся стенки с непористыми поверхностями (устойчивые к воздействию химических и дезинфицирующих средств широкого применения) идеально ровные, позволяют обеспечивать высокий уровень гигиены.

**Системы закрытия:** установка кнопочных замков типа "открыто/закрыто", открытие нажатием, с цветной табличкой "Свободно-Занято".

**Дверной профиль:** установка профиля из ПВХ из двух компонентов (один жесткий и один мягкий), оснащенного шумопоглощающими элементами, обеспечивает безопасность.

**Шарниры:** из полиамида 6 с сердечником и штырем из оцинкованной стали. Самозакрывающаяся модель спирального типа имеет такие же конструкционные характеристики. Под заказ поставляются шарниры "HEWI" из полиамида с подшипником и самосмазывающейся ходовой частью. Максимальная нагрузка на каждый шарнир "HEWI" - 40 кг. В зависимости от высоты двери имеют 2 или 3 шарнира, из которых один - под заказ - может быть самозакрывающимся спирального типа или модель "Hewi" с регулируемой пружиной.

**Ножки:** из нержавеющей стали и нейлона, под заказ могут поставляться ножки полностью из нержавеющей стали, высота варьируется от 10 до 20 см.

**Соединительная цепочка и зажимы:** изготовлены соответственно из круглого профиля Ш 25 мм и Ш 48 мм. Для специальных изделий используется профиль из нержавеющей стали прямоугольного сечения 60x40 мм.

**Крепление на стене:** специальный профиль из анодированного алюминия позволяет крепление под углом 90°.

**Угловой элемент:** идеальная стыковка обеспечивается с помощью специального профиля из черного анодированного алюминия.





Particolare Box installati su pavimento in resina presso "Campeggio Claudia" Malcesine (VR)

Detail of Boxes installed on a resin floor at the "Campeggio Claudia" Camping site of Malcesine (VR)

Détail des Box en résine installés sur le sol, au camping "Campeggio Claudia" de Malcesine (VR)

Detailansicht auf dem Boden installierter Kunstharz-Kabinen im Campingplatz "Campeggio Claudia" in Malcesine (Verona)

Detalle de las cabinas instaladas sobre pavimento en resina en el "Campeggio Claudia", Malcesine (VR)

Деталь кабин, установленных на пластиковом полу в кемпинге "Campeggio Claudia" в г. Мальчезине (пров. Верона)

	<p>CATENA DI GIUNZIONE SUPERIORE profilo tondo con morsetti inox</p> <p>JOINING CHAIN round section and clamps in stainless steel</p> <p>CHAÎNE DE JONCTION profil rond avec etâux en acier inox</p> <p>VERBINDUNGSKETTE Rundprofil mit Klemmen aus Edelstahl</p> <p>CADENA DE UNIÓN perfil redondo y sujetadores de acero inoxidable</p> <p>соединительная цепочка круглого профиля и зажимы</p>		<p>PIEDINI REGOLABILI FLOOR SECURING FEET PIEDS DE FIXATION FÜßE ZUR BEFESTIGUNG RESPALDOS основания</p>	<p>Chiusura senza chiave Without key locking system Fermeture sans clé Schließung ohne Abschließbare Cerradura sin llave Закрытие "Свободно-Занято"</p>		
	<p>CATENA DI GIUNZIONE SUPERIORE profilo quadro 60x40 mm con morsetti inox</p> <p>JOINING CHAIN rectangular profile, 60x40 mm in size and clamps in stainless steel</p> <p>CHAÎNE DE JONCTION profil rectangulaire de 60x40 mm et étaux en acier inox</p> <p>VERBINDUNGSKETTE Rechteckiges Edelstahlprofil 60x40 mm mit Klemmen</p> <p>CADENA DE UNIÓN perfil rectangular 60x40 mm y sujetadores de acero inoxidable</p> <p>соединительная цепочка нержавеющей стали прямоугольного сечения 60x40 мм</p>		<p>PIEDINI REGOLABILI FLOOR SECURING FEET PIEDS DE FIXATION FÜßE ZUR BEFESTIGUNG RESPALDOS основания</p>	<p>Chiusura senza chiave Without key locking system Fermeture sans clé Schließung ohne Abschließbare Cerradura sin llave Закрытие "Свободно-Занято"</p>		
		<p>MOD. BOMMER CERNIERA con supporto per fissaggio in acciaio inox</p> <p>HINGES in stainless steel</p> <p>CHARNIÈRES en acier inox</p> <p>SCHARNIERBÄNDER aus Edelstahl</p> <p>BISAGRAS de acero inoxidable</p> <p>Петли и зажимы</p>		<p>MOD. HEWI CERNIERA con cuscinetto autolubrificante</p> <p>HINGES with self lubricating plain bearing</p> <p>CHARNIÈRES de roulement autolubrifiant</p> <p>SCHARNIERBÄNDER Gleitlager lieferbar</p> <p>BISAGRAS con cojinetes autolubricado</p> <p>Петли и зажимы и самосмазывающейся ходовой частью</p>	<p>Chiusura a spinta senza chiave mod. CAS Locking system mod. CAS without key Fermeture sans clé mod. CAS Schließung ohne Abschließbare mod. CAS Cerradura sin llave mod. CAS Закрытие "Cas"</p>	
		<p>MOD. BOMMER CERNIERA con supporto per fissaggio in acciaio inox</p> <p>HINGES in stainless steel</p> <p>CHARNIÈRES en acier inox</p> <p>SCHARNIERBÄNDER aus Edelstahl</p> <p>BISAGRAS de acero inoxidable</p> <p>Петли и зажимы</p>		<p>MOD. PBA CERNIERA con funzionamento a piano inclinato</p> <p>HINGES with self lubricating plain bearing</p> <p>CHARNIÈRES de roulement autolubrifiant</p> <p>SCHARNIERBÄNDER Gleitlager lieferbar</p> <p>BISAGRAS con cojinetes autolubricado</p> <p>Петли и зажимы и самосмазывающейся ходовой частью</p>	<p>Chiusura mod. Meroni a pulsante "Premi-Apri"</p> <p>"Press to Open" push-button locks</p> <p>Fermeture à poussoir "Appuyer/Ouvrir"</p> <p>Schließungen mit Sperrknopf "Drücken/Öffnen"</p> <p>Cerradura con botón "Aprieta/Abre"</p> <p>Закрытие типа "Открыто/Закрыто"</p>	





## CHILDREN SERIE

-  Esempio di configurazione di box servizi e lavandini per bambini.
-  Example of configuration of toilet boot, sinks and children changing cabin
-  Exemple de configuration de cabines toilettes, lavabos, et cabines pour enfants
-  Kombinationsbeispiel Toiletten- und Duschkabinen, Waschbecken und Kinderkabinen.
-  Ejemplo de composición de cabinas aseo, lavabos y cabinas para niños
-  Пример конфигурации туалетных/душевых кабин, умывальников и детских кабин.

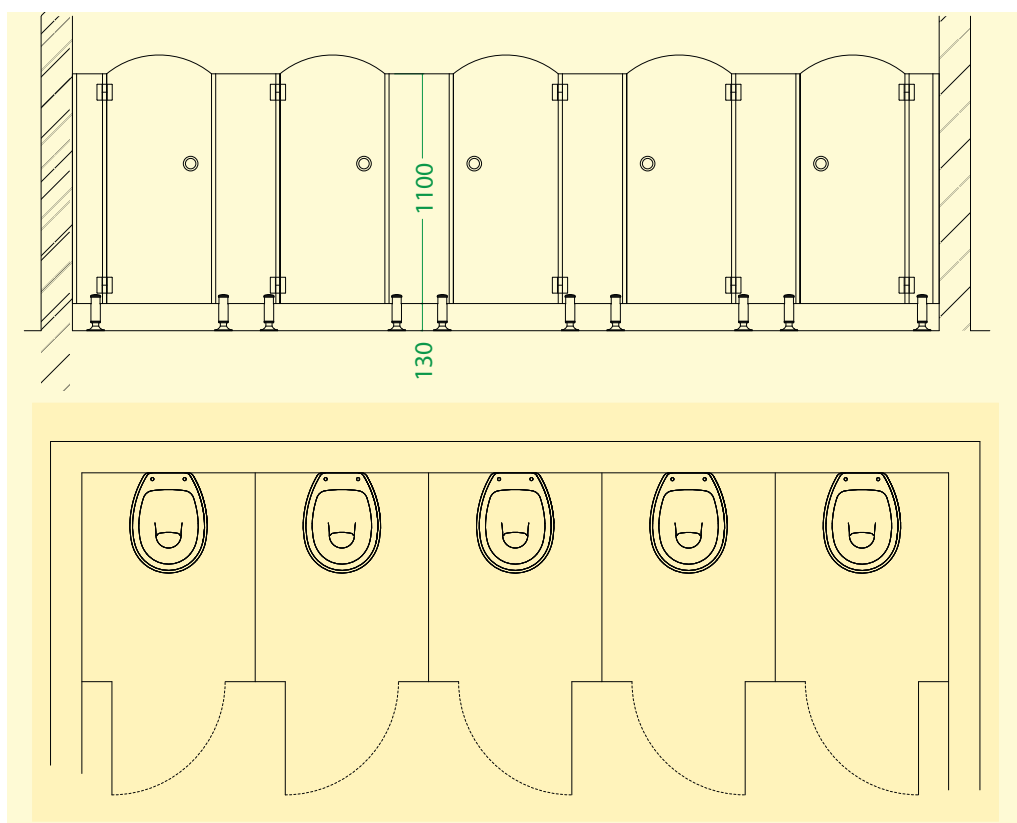

# PANNELLATURE A PARETE



 RIVESTIMENTO PARETI CON PANNELLI IN LAMINATO  
Esempio di realizzazione pannellatura presso Auditorium scuola Regione Lombardia a Brescia

 LAMINATE WALL COVERS  
Example of the installation of the Auditorium of the Lombardy Regional School, Brescia

 REVÊTEMENT DES MURS EN STRATIFIÉ  
Exemple de réalisation de l'Auditorium de l'Ecole de la Région de Lombardie à Brescia

 LAMINAT-WANDVERKLEIDUNG  
Ausführungsbeispiel des Auditoriums in der Schule der Region Lombardei in Brescia

 REVESTIMIENTO PARA PAREDES EN LAMINADO  
Ejemplo de realización en el auditorio de la escuela "Regione Lombardia" en Brescia

 Покрyтие стен из слоистого пластика  
Пример исполнения зала в школе региона Ломбардии в г. Брешиа



# TOP LAVAMANI

Washbasin unit  
Waschbeckenzeile  
Groupe Lavabos  
Grupo Lavabos  
Умывальники



**LAVANDINI**  
WASHBASINS - WASCHBECKEN -  
LAVABOS - FREGADEROS  
Умывальники  
pag 83 - 85



# LAVANDINI - TOP LAVAMANI

Washbasin unit  
Waschbeckenzeile  
Groupe Lavabos  
Grupo Lavabos  
Умывальники



L'elemento d'arredo LAVABO è stata una logica conseguenza produttiva a completamento dei locali servizi.  
Possono essere forniti con finitura in acciaio inox, smaltata o del tipo fornito dall'Acquirente. Piastre di fissaggio, di assemblaggio e bulloneria in acciaio inox. Rubinetteria e collegamenti idraulici sono a carico del cliente.



Washstand top: These can be supplied with stainless steel or enamelled basins or with basins supplied by the customer. Stainless steel fixing and assembly plates and bolts. Taps and water connections to be provided by the customer.



Tops lavabos : Ils peuvent être fournis avec des lavabos en acier inox, céramique émaillée, ou bien du type fourni par l'acheteur. Plaques de fixation, d'assemblage, et boulonnerie en acier inox. La robinetterie et les raccords hydrauliques sont à la charge du Client.



*Particolare realizzazione top lavamani presso il Campeggio "Claudia" - Malcesine (Verona)*

*Example of Hand washing facilities at the "Claudia" Camping Site in Malcesine (Verona)*

*Exemple de réalisation d'un top lavabo au Camping "Claudia" - Malcesine (Verona)*

*Ausführungsbeispiel eines Handwaschbecken-Tops auf dem Campingplatz "Claudia" in Malcesine (Verona)*

*Ejemplo de realización de encimeras lavabos en el Camping "Claudia" - Malcesine (VR)*

*Пример исполнения закрытого умывальника в кемпинге "Claudia" - г. Malcesine (VR)*



Waschtische: Sie werden mit Edelstahlbecken, emailiertem Becken oder mit dem vom Kunden zur Verfügung gestellten Beckentyp geliefert. Befestigungs- und Montageplatten sowie Verschraubungen aus Edelstahl. Armaturen und Wasseranschlüsse gehen zu Lasten des Kunden.



Encimera lavamanos: se pueden suministrar con lavabos de acero inoxidable, esmaltados o del tipo suministrado por el Cliente. Placas de fijación, ensamblaje y pernos de acero inoxidable. La grifería y las conexiones hidráulicas son a cargo del Cliente.



Умывальники: Могут поставляться с раковинами из нержавеющей стали, окрашенной стали или индивидуально по заказу. Крепежные и монтажные пластины и винты из нержавеющей стали. Краны и трубы обеспечиваются заказчиком.

# LAVANDINI

Washbasin unit  
Waschbeckenzeile  
Groupe Lavabos  
Grupo Lavabos  
Умывальники



■ Struttura realizzata con pannelli in laminato a spessore mm 14 e bordi arrotondati. Il lavandino può essere fornito in ceramica o acciaio inox. Tutti i componenti di assemblaggio sono antiruggine. Rubinetteria esclusa dalla fornitura

■ Construction made with 14 mm rounded edges HPL panels. The sink can be in ceramic or stainless steel. All assembly components are rust resistant. Taps not included

■ Structure réalisée avec des panneaux en stratifié de 14 mm de épaisseur et bords arrondis. Le lavabo peut être fourni en céramique ou en acier inox. Tous les composants d'assemblage sont antirouille. Robinetterie non comprise dans la fourniture.

■ Struktur aus 14 mm starken Laminatplatten mit abgerundeten Kanten. Das Waschbecken ist in Keramik oder Edelstahl erhältlich. Alle Montageelemente sind rostbeständig. Armatur nicht im Lieferumfang enthalten

■ Estructura realizada con paneles en laminado estratificado de 14 mm y bordes redondeados. El lavabo puede ser de cerámica de acero inoxidable. Todos los componentes para el ensamblaje poseen anticorrosivo. La grifería no se incluye en el suministro

■ Конструкция выполнена из панелей из слоистого пластика толщиной 14 мм с округлыми кромками. Раковина может быть керамической или из нержавеющей стали. Все крепежные элементы имеют антикоррозийное покрытие. Комплект кранов не входит в поставку.





 Esempio di realizzazione gruppo lavandini con fissaggio alle pareti. Il lavandino può essere fornito in ceramica o acciaio inox. Tutti i componenti di assemblaggio sono antiruggine. Rubinetteria esclusa dalla fornitura

 Example of set up with wall mounted sinks. The sink can be in ceramic or stainless steel. All assembly components are rust resistant. Taps not included.

 Exemple de réalisation d'un groupe de lavabos fixés aux murs. Le lavabo peut être fourni en céramique ou en acier inox. Tous les composants d'assemblage sont antirouille. Robinetterie non comprise dans la fourniture.

 Ausführungsbeispiel einer Waschbeckengruppe mit Wandbefestigung. Das Waschbecken ist in Keramik oder Edelstahl erhältlich. Alle Montageelemente sind rostbeständig. Armatur nicht im Lieferumfang enthalten

 Ejemplo de realización de grupo de lavabos con fijación mural. El lavabo puede ser de cerámica de acero inoxidable. Todos los componentes para el ensamblaje poseen anticorrosivo. La grifería no se incluye en el suministro

 Пример исполнения блока раковин с креплением к стене. Раковина может быть керамической или из нержавеющей стали. Все крепежные элементы имеют антикоррозийное покрытие. Комплект кранов не входит в поставку.



1 - 2 - 3

Lavello in ceramica appoggiato sul top  
 Ceramic basin placed over the top  
 Lavabo en céramique reposant sur le top  
 Aufsatzbecken aus Keramik  
 Lavabo de cerámica apoyado sobre la encimera

Кухонная мойка из керамики,  
 установленная на столешницу

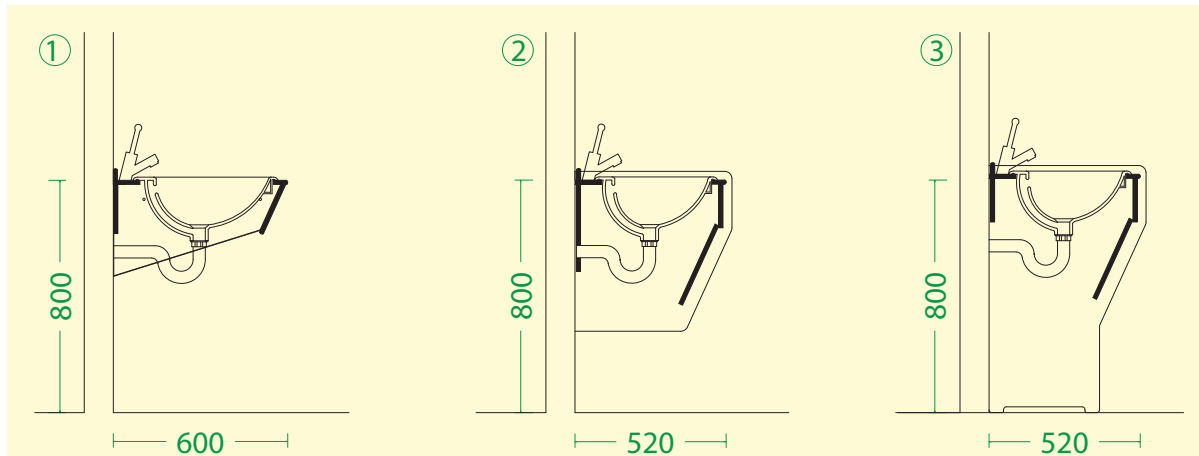

4 - 5 - 6

Lavello in ceramica applicato sotto il top  
 Ceramic basin placed under the top  
 Lavabo en céramique appliqué sous le top  
 Unterbaubecken aus Keramik  
 Lavabo de cerámica aplicado debajo de la encimera

Кухонная мойка из керамики,  
 установленная под столешницу

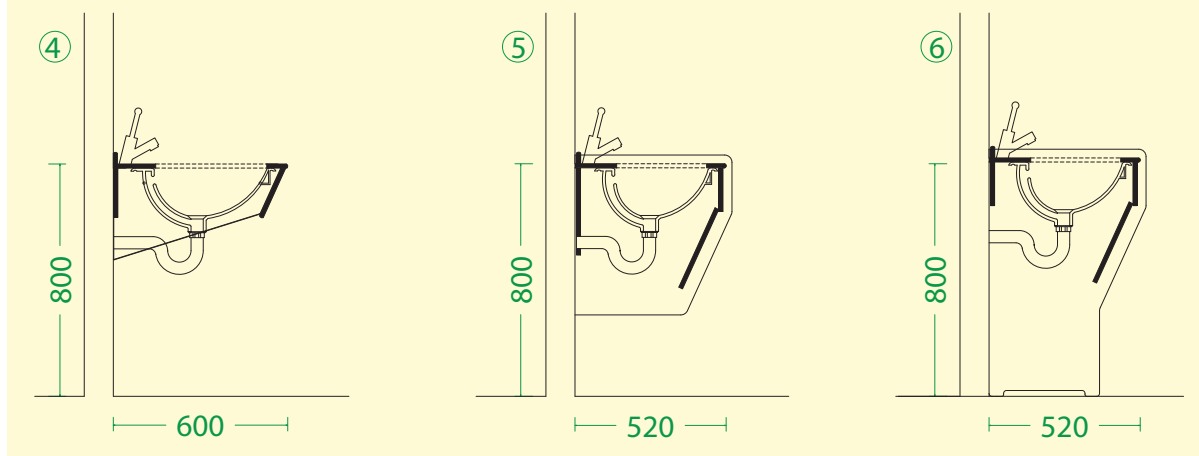

7 - 8 - 9

Lavello in acciaio inox appoggiato sul top  
 Stainless steel basin placed over the top  
 Lavabo en acier inox reposant sur le top  
 Aufsatzbecken aus Edelstahl  
 Lavabo de acero inoxidable apoyado sobre la encimera

Кухонная мойка из нержавеющей  
 стали, установленная на столешницу

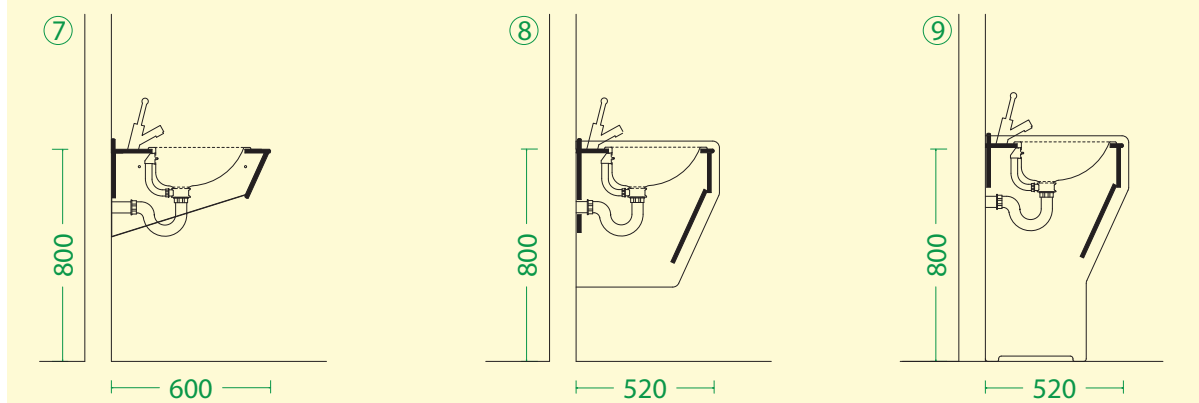

10 - 11 - 12

Lavello in acciaio inox applicato sotto il top  
 Stainless steel basin placed under the top  
 Lavabo en acier inox appliqué sous le top  
 Unterbaubecken aus Edelstahl  
 Lavabo de acero inoxidable aplicado debajo de la encimera

Кухонная мойка из нержавеющей стали,  
 установленная под столешницу

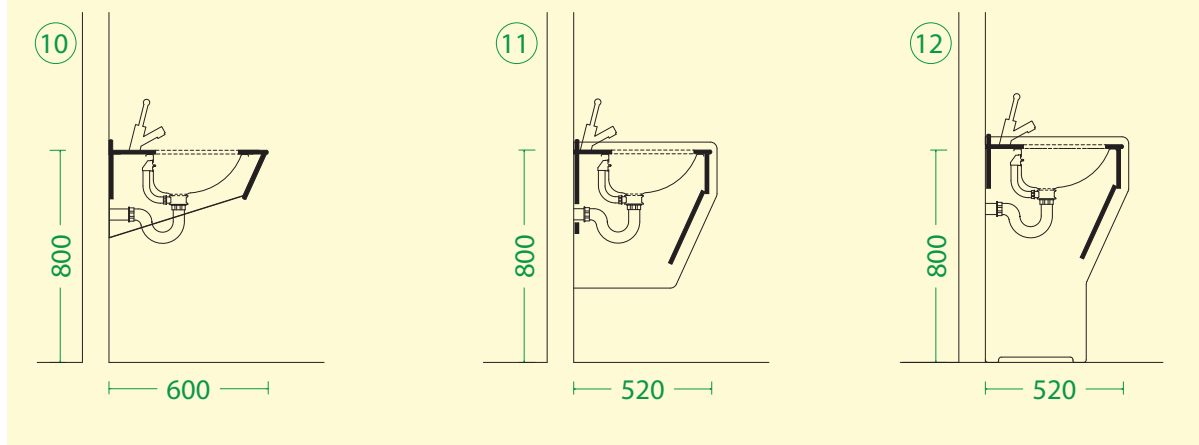

7 - 8 - 9

Lavello in acciaio inox appoggiato sul top

Stainless steel basin placed over the top

Lavabo en acier inox reposant sur le top

Aufsatzbecken aus Edelstahl

Lavabo de acero inoxidable apoyado sobre la encimera

Кухонная мойка из нержавеющей

10 - 11 - 12

Lavello in acciaio inox applicato sotto il top

Stainless steel basin placed under the top

Lavabo en acier inox appliqué sous le top

Unterbaubecken aus Edelstahl

Lavabo de acero inoxidable aplicado debajo de la encimera

Кухонная мойка из нержавеющей стали,  
установленная под столешницу

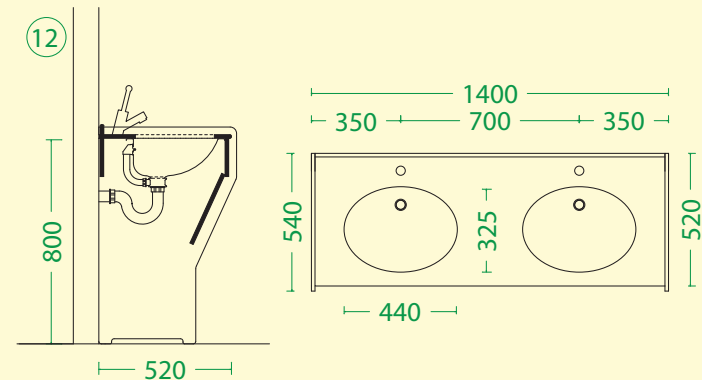
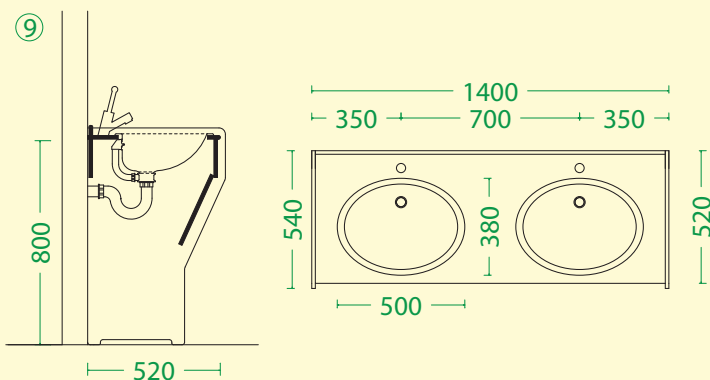
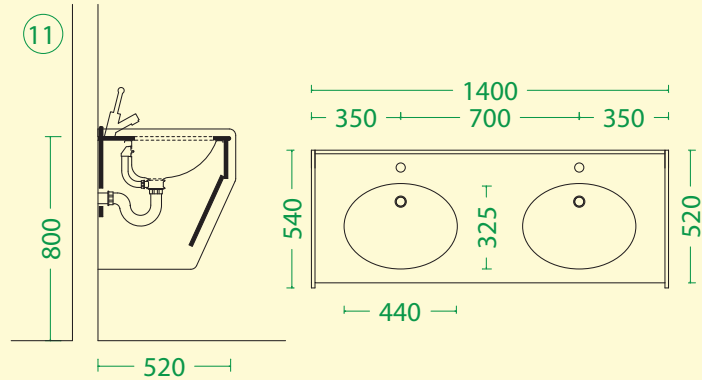
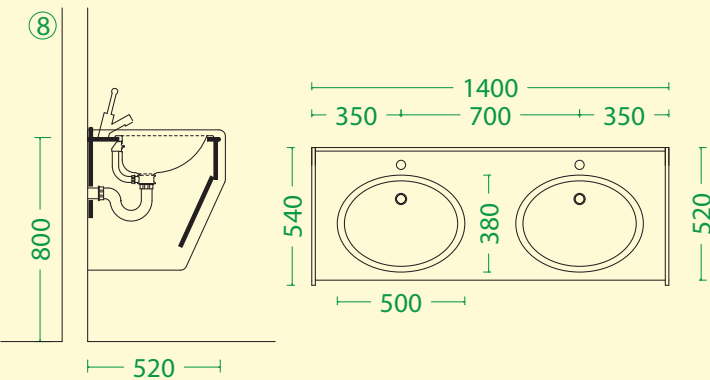
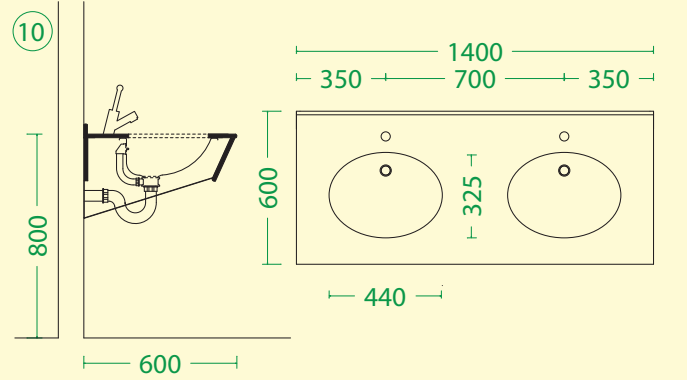
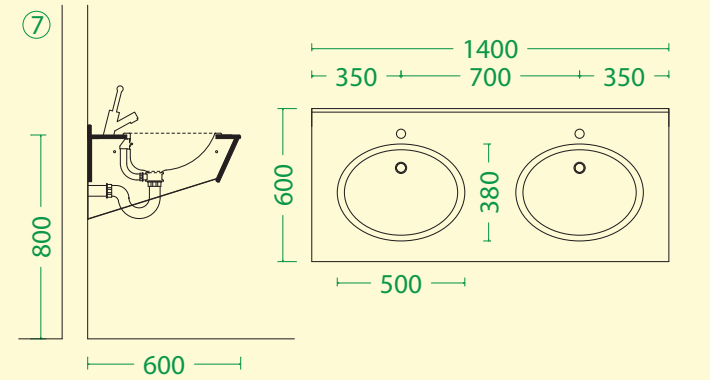

Il sistema "SINKO PROFESSIONAL" consente di realizzare a richiesta arredi su misura.

Thanks to the "SINKO PROFESSIONAL" system, it is possible to supply made to measure furnishing fittings upon request.

Le Système " SINKO PROFESSIONAL " permet de réaliser sur demande des armoires sur mesure.

Mit dem System "SINKO PROFESSIONAL" lassen sich auf Anfrage Einrichtungen nach Maß anfertigen.

El sistema "SINKO PROFESSIONAL" permite la realización de mobiliarios a la medida.

Система "SINKO PROFESSIONAL" позволяет изготавливать мебель по индивидуальному заказу.

# QUALITÀ CERTIFICATA CATAS

Le Certificazioni di Qualità: una garanzia nel tempo  
Quality Certifications: the guarantee of a long lasting product  
Les Certifications de qualité : une garantie durable  
Qualitätszertifizierungen: eine dauerhafte Garantie  
Las certificaciones de Calidad: una garantía que perdura en el tiempo  
Сертификация качества: гарантия во времени





(centro ricerca e sviluppo settore legno-arredo)

 Panca per spogliatoi, realizzata con profili di alluminio anodizzato e giunti in nylon con un'anima interna d'acciaio provata da Catas  
Protocollo n. 32608 data emissione 18/11/2002  
Difetti riscontrati: **NESSUNO**

 Sitzbank für Umkleidekabinen aus eloxierten Aluminiumprofilen und Verbindungselemente aus Nylon mit Stahlkern: Sitzbank aus Laminat, von Catas getestet Protokoll Nr. 32608 Ausstellungsdatum 18.11.2002  
Festgestellte Mängel: **KEINER**

 Changing rooms bench made of anodized aluminium section and steel reinforced nylon joints, Catas approved laminate bench  
Protocol no. 32608, issue date 18/11/2002  
Defects found: **NONE**

 Banco para vestuarios, realizados con perfiles de aluminio anodizado y elementos de unión en nylon con alma de acero: Banco en laminado probado por Catas  
Ref. N° 32608 fecha de emisión 18/11/2002  
Defectos encontrados: **NINGUNO**

 Banc pour vestiaires, réalisé avec des profils d'aluminium anodisé et des joints en nylon avec une âme interne en acier: Banc en stratifié testé par Catas.  
Protocole n° 32608 date d'émission 18/11/2002  
Défauts trouvés : **AUCUN**

 Скамья для раздевалок, выполненная из профилей из анодированного алюминия и нейлоновых соединительных элементов с сердечником из стали: Скамья из слоистого пластика, прошедшая испытания в центре "Catas"  
Протокол № 32608 от 18/11/2002  
Выявленные дефекты: отсутствуют

# PANCHE

Benches  
Sitzbänke  
Bancs  
Bancos  
Скамьи



**PANCHE IN ALLUMINIO**  
ALUMINIUM BENCHES - BANCOS EN ALUMINIUM  
SITZBÄNKE AUS ALUMINIUM - BANCOS DE ALU-  
MINIO - СКАМЬИ ИЗ АЛЮМИНИЯ

pag 88 - 93

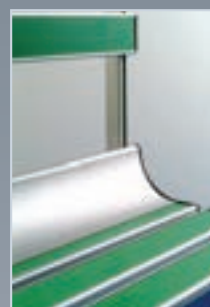

**PANCA ANATOMIC**  
ANATOMIC BENCHES - BANCOS ANATOMIC -  
SITZBÄNKE ANATOMIC - BANCOS ANATOMIC  
- АНАТОМИЧЕСКАЯ СКАМЬЯ

pag 94 - 95



# PANCHE IN ALLUMINIO

Benches  
Sitzbänke  
Bancs  
Bancos  
Скамьи из алюминия



SINKO ha progettato una panca le cui particolarità sono: solidità, inattaccabilità dalla ruggine, sicurezza e design.

**SOLIDITÀ:** l'utilizzo di profili in alluminio anodizzato 15 micron e di speciali giunti in nylon con anima di acciaio da 8 mm garantiscono (a differenza di quelli in fusione metallica) l'inalterabilità della struttura anche in presenza di particolari sollecitazioni da parte dell'utenza. Le doghe colorate chiuse sulle due facce vengono utilizzate anche nella realizzazione della cappelliera per rendere la stessa inalterabile nel tempo.

**IGIENE:** nessun componente costruttivo è attaccabile dalla ruggine. Le doghe chiuse sulle due facce evitano l'accumulo di polvere all'interno delle stesse, permettendo così di effettuare realmente le operazioni di pulizia sull'intero manufatto.

**SICUREZZA:** tutti i profili, opportunamente arrotondati, sono stati realizzati nel totale rispetto delle leggi antinfortunistiche vigenti.

**DESIGN:** la linea pulita e semplice della struttura in alluminio e l'utilizzo di tutte le varianti cromatiche dei laminati valorizzano l'elemento panca.



Made of aluminium sections anodized to 15 microns. Each of the components is resistant to oxide and rust proof. All staves are closed on both sides for maximum resistance and hygiene;

they are also used for the hat rack, in order to avoid risks of deformations and improve their aesthetic appearance. The steel reinforced nylon joints, with a thickness of 8 mm, applied during the forming stage, guarantee, differently from all metal one, a perfect hold even in case of conditions of particular stress.

The requested colour variations are obtained with the application of different laminate inserts. The nylon joints guarantee total structural sturdiness even in case of abnormal stress conditions caused by the users.



Réalisés avec des profils en aluminium anodisé 15 micron. Tous leurs composants sont inoxydables et inattaquables par la rouille. Toutes les lattes sont fermées sur les deux faces, ce qui garantit le maximum de résistance et d'hygiène ; elles sont aussi employées pour réaliser le porte-chapeaux, pour éviter toute possibilité de déformations et pour augmenter la valeur esthétique.

Les joints en nylon avec âme en acier, épaisseur 8 mm, insérés en phase de moulage, garantissent, au contraire des joints en fusion métallique, une tenue parfaite même en cas de contraintes particulières.

Des inserts adaptés en stratifié créent les variantes chromatiques demandées. Les joints en nylon garantissent à la structure une solidité totale même en cas de contraintes anormales de la part des utilisateurs.



Aus Aluminiumprofilen mit 15 Mikron Eloxierung. Jedes Bauteil ist rostbeständig.

Alle Paneelen sind auf beiden Seiten geschlossen, so dass ein Maximum an Widerstandsfähigkeit und Hygiene gewährleistet ist. Darüber hinaus werden sie bei der Herstellung der Hutablage verwendet, um deren Formbeständigkeit und eine ansprechende Optik zu gewährleisten.

Die Verbindungselemente aus Nylon mit Stahlkern in 8 mm Stärke werden beim Pressen eingelegt und bieten im Gegensatz zu Elementen aus Metallfusion selbst bei starker Beanspruchung perfekten Halt.

Entsprechende Laminateneinsätze Stärke schaffen die erforderlichen Farbbrönen. Die Verbindungselemente aus Nylon gewährleisten eine umfassend solide Bauweise der Konstruktion selbst bei anormaler Beanspruchung seitens der Nutzer.



Realizados con perfiles de aluminio anodizado 15 micrón. Todos los componentes con inoxidable y no están sujetos a corrosión. Todos los tableros están sellados por ambas caras de manera de garantizar la máxima resistencia e higiene; también son empleados en el realización de las sombrereras para evitar deformaciones de la misma y aumentar su valor estético.

Los elementos de unión en nylon con alma de acero, espesor 8 mm, ensamblados en la fase de estampado, garantizan, a diferencia de aquellos realizados en fusión de metal, una perfecta resistencia inclusive en presencia de esfuerzos particulares. Algunos encajes en laminado de crean las variantes cromáticas necesarias. Los elementos de unión en nylon garantizan la solidez absoluta de la estructura, inclusive en presencia de esfuerzos anómalos por parte de los usuarios.



Выполнены из профилей из анодированного алюминия (покрытие 15 микрон). Все компоненты защищены от коррозии.

Все планки закрыты с двух сторон, что обеспечивает максимальную прочность и гигиену; кроме этого, планки используются в подставках для шляп во избежание деформации и для улучшения эстетики.

Нейлоновые соединительные элементы с сердечником из стали, толщина 8 мм, вставляемые при штамповке, обеспечивают - в отличие от литых металлических элементов - абсолютную герметичность даже при сильных нагрузках.

Вставки из слоистого пластика толщиной позволяют получить требуемый цвет. Нейлоновые соединительные элементы обеспечивают высокую прочность конструкции даже при сильных воздействиях со стороны пользователей.

# PANCHE IN ALLUMINIO

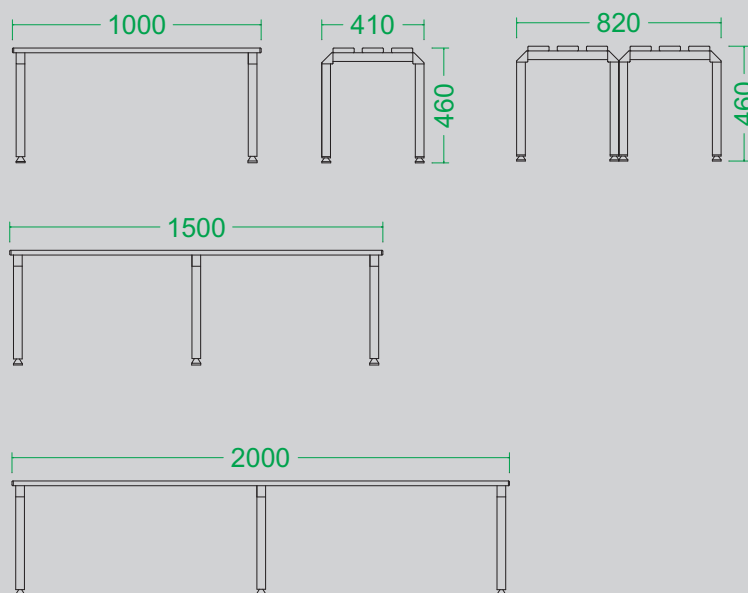

AS 527 ml 1,00



AS 527 con portascarpe



AS 527 ml 2,00



## 🇮🇹 PANCA IN ALLUMINIO

### MATERIALI IMPIEGATI

- Struttura portante in profilato quadro (35x35 mm) in alluminio anodizzato 15 micron.
- Elementi di giunzione in nylon con anima in acciaio da 8 mm. Bulloneria in ottone nichelato.
- Appendiabiti in plastica stampata ad alta resistenza (collaudati con zavorra da 50 kg).
- Piedini regolabili in acciaio inox ricoperto nylon.

## 🇬🇧 ALUMINIUM BENCHES

### MATERIALS USED

- The supporting structure is made of 15 microns anodized aluminium square profile sections (35x35 mm).
- 8 mm reinforced steel nylon joining elements. Nickel plated brass bolts.
- High resistance preformed plastic coat hangers (tested with 50 kg ballast).
- Adjustable nylon covered stainless steel feet

## 🇫🇷 BANCS EN ALUMINIUM

### MATERIAUX EMPLOYES

- Structure portante en profilé carré (35x35 mm) d'aluminium anodisé 15 microns
- Eléments de jonction en nylon avec l'âme en acier inox de 8 mm. Boulonnerie en laiton nickelé
- Porte-manteaux en plastique moulé à haute résistance (testés avec lest de 50 kg)
- Pieds réglables en acier inox recouvert de nylon

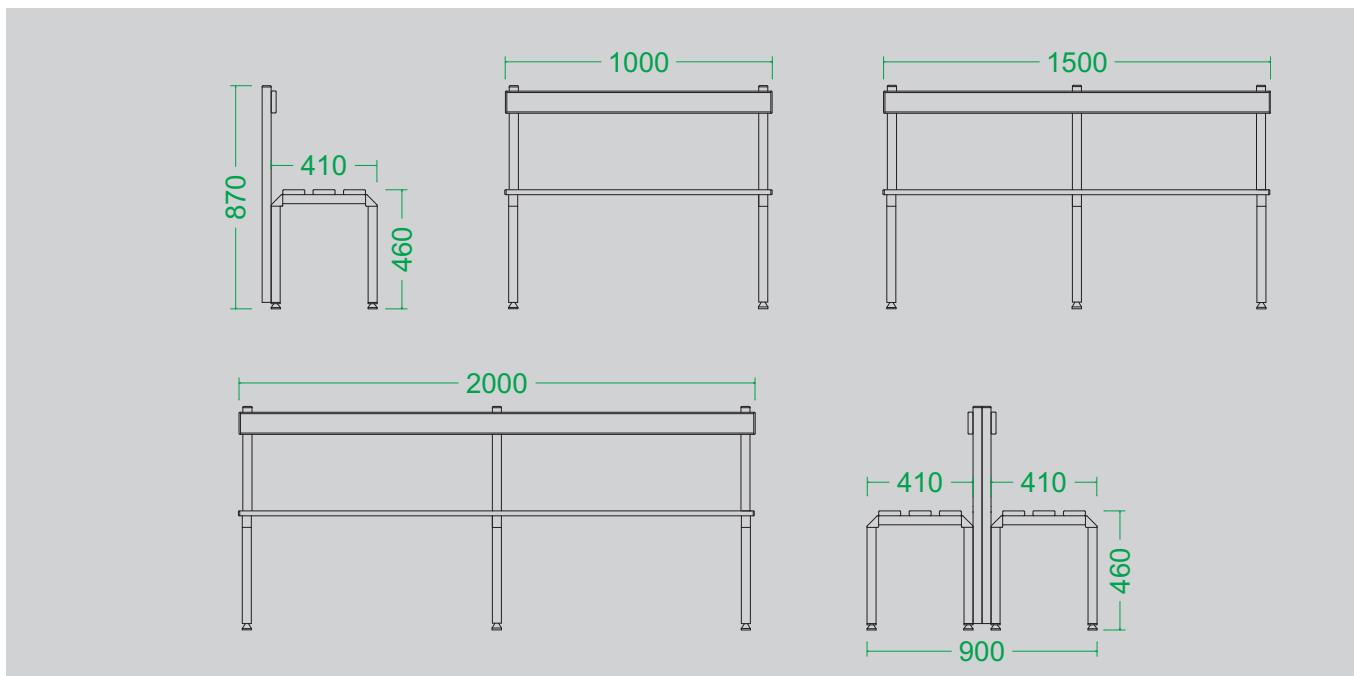

AS 526 ml 1,00 con schienale

## SITZBÄNKE AUS ALUMINIUM

### VERWENDETES MATERIAL

- Tragender Rahmen aus Vierkantprofilen (35x35 mm) aus Aluminium mit 15 Mikron Eloxyerung
- Verbindungselemente aus Nylon mit 8-mm-Edelstahlkern. Verschraubung aus vernickeltem Messing
- Kleiderstange aus hochfestem, formgepresstem Kunststoff (Abnahme mit 50 kg Ballast)
- Verstellbare FüÙe aus Edelstahl mit Nylonüberzug

## BANCOS DE ALUMINIO

### MATERIALES EMPLEADOS

- Estructura portante en perfil cuadrado (35 x 35 mm) de aluminio anodizado 15 micrón
- Elementos de unión de nylon con pasador de acero de 8 mm. Tornillería de latón niquelado
- Gancho para ropa de plástico grabado de alta resistencia (probados con un peso de 50 Kg.)
- Pies regulables de acero inoxidable recubierto con nylon

## Скамьи из алюминия

### ИСПОЛЬЗУЕМЫЕ МАТЕРИАЛЫ

- Несущая конструкция из квадратного профиля (35 x 35 мм) анодированного алюминия, толщина покрытия 15 микрон.
- Соединительные элементы из нейлона с сердечником из стали толщиной 8 мм. Болты из никелированной латуни
- Вешалки из высокопрочного штампованного пластика (испытания с весом 50 кг)
- Регулируемые ножки из нержавеющей стали с нейлоновым покрытием



# PANCHE IN ALLUMINIO

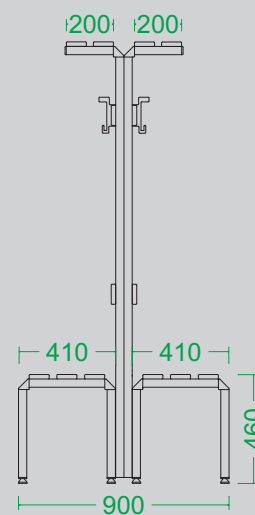
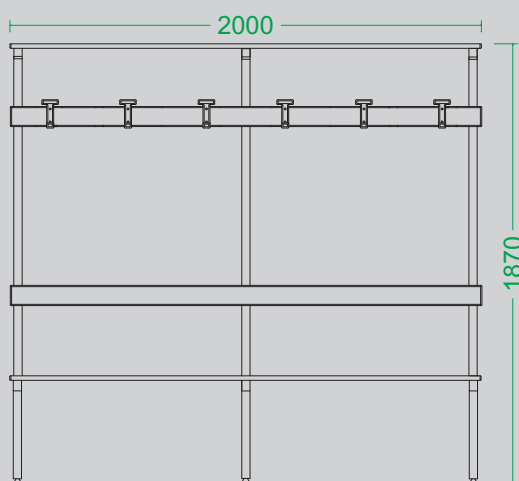
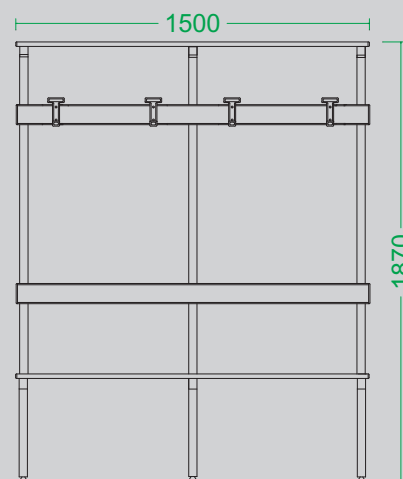
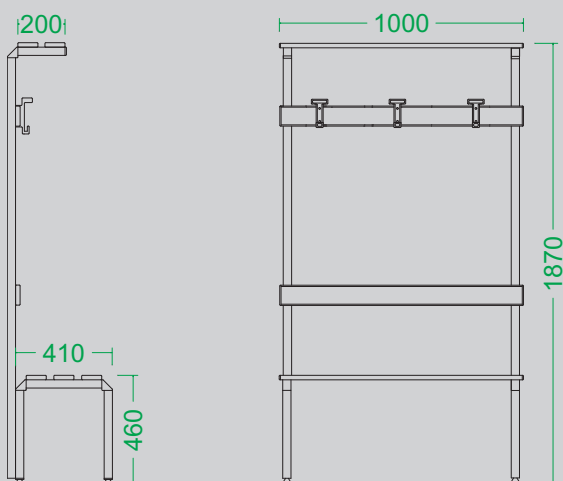

AS 524

AS 525

AS 524 ml 1,00

AS 524 ml 2,00

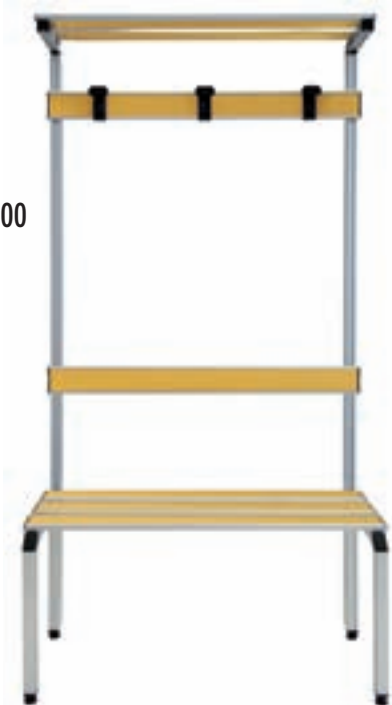



AS 525



# PANCA SERIE ANATOMIC

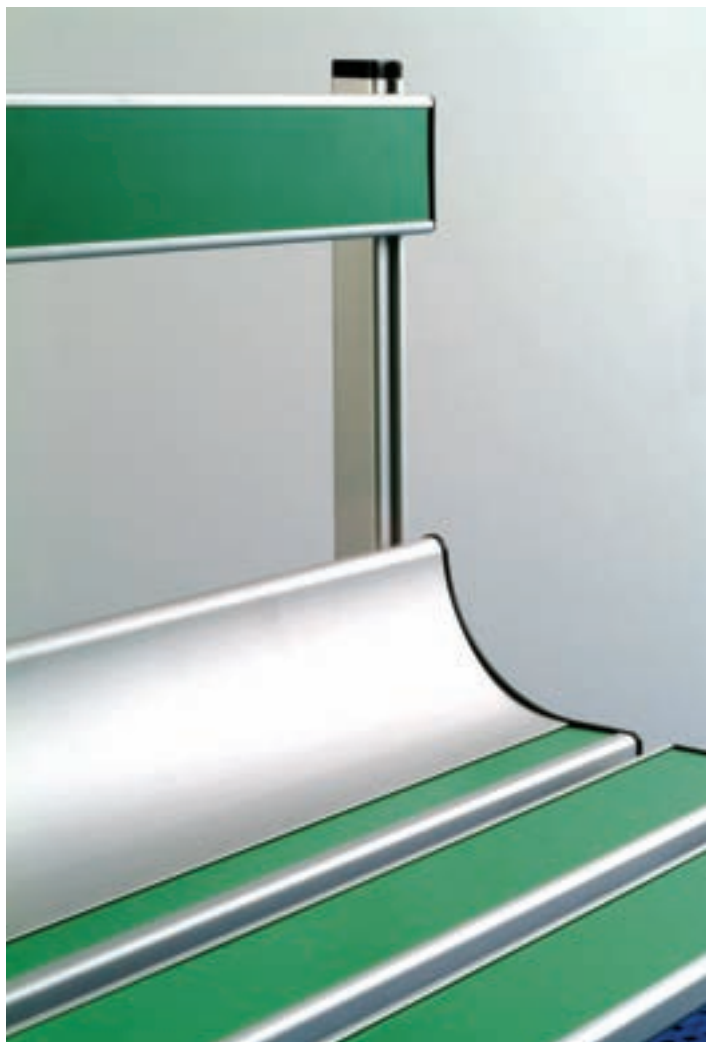

## PANCA IN ALLUMINIO SERIE ANATOMIC

Struttura in alluminio anodizzato 15 micron.  
Piano di seduta realizzato con doghe posteriori a profilo concavo.  
Dimensioni: base 150 mm, altezza 113 mm e numero due doghe anteriori di dimensioni base 85 mm, spessore 2,00 mm, altezza 19,3 mm, chiuse sulle due facce potendo così essere utilizzate anche nella realizzazione dell'elemento cappelliera o portaborse.  
Opportuni inserti in laminato a spessore da mm 0,9 creano le varianti cromatiche richieste. I giunti in nylon garantiscono solidità totale alla struttura anche in presenza di sollecitazioni anomale da parte degli utenti. Piedini regolabili in altezza permettono un preciso posizionamento su pavimenti in qualunque condizione.

## ALUMINIUM BENCHES ANATOMIC SERIE

Changing room bench made of anodized aluminium section and 15 micron thick steel reinforced nylon joints. Seat with rear stave with concave profile with a base size of 150 mm and a height 113 mm, and two front staves with a base size of 85 mm, thickness 2 mm and height 19.3 mm, closed on the two sides. The same staves are also used for the hat or bags rack.  
The requested colour variations are obtained with the application of different 0.9 mm laminate inserts. The nylon joints guarantee total structural sturdiness even in case of abnormal stress conditions caused by the users. Adjustable height feet enable precise positioning irrespective of floor conditions.

## BANCS EN ALUMINIUM SERIE ANATOMIC

Banc pour vestiaires, réalisé avec des profils d'aluminium anodisé et des joints en nylon ayant une âme interne en acier épaisseur 15 micron. Plan d'assise réalisé avec latte postérieure au profil concave, dimensions : base 150 mm, hauteur 113 mm, et deux lattes antérieures aux dimensions suivantes : base 85 mm, épaisseur 2 mm, hauteur 19,3 mm, fermées sur les deux faces pour qu'on puisse aussi les utiliser pour réaliser le porte-chapeaux ou le porte-sacs. Des inserts adaptés en stratifié de 0,9 mm créeront les variantes chromatiques demandées. Les joints en nylon garantissent à la structure une solidité totale, même en cas de contraintes anormales de la part des utilisateurs. Des pieds réglables en hauteur permettent de positionner le banc avec précision sur le sol quelles que soient les conditions.

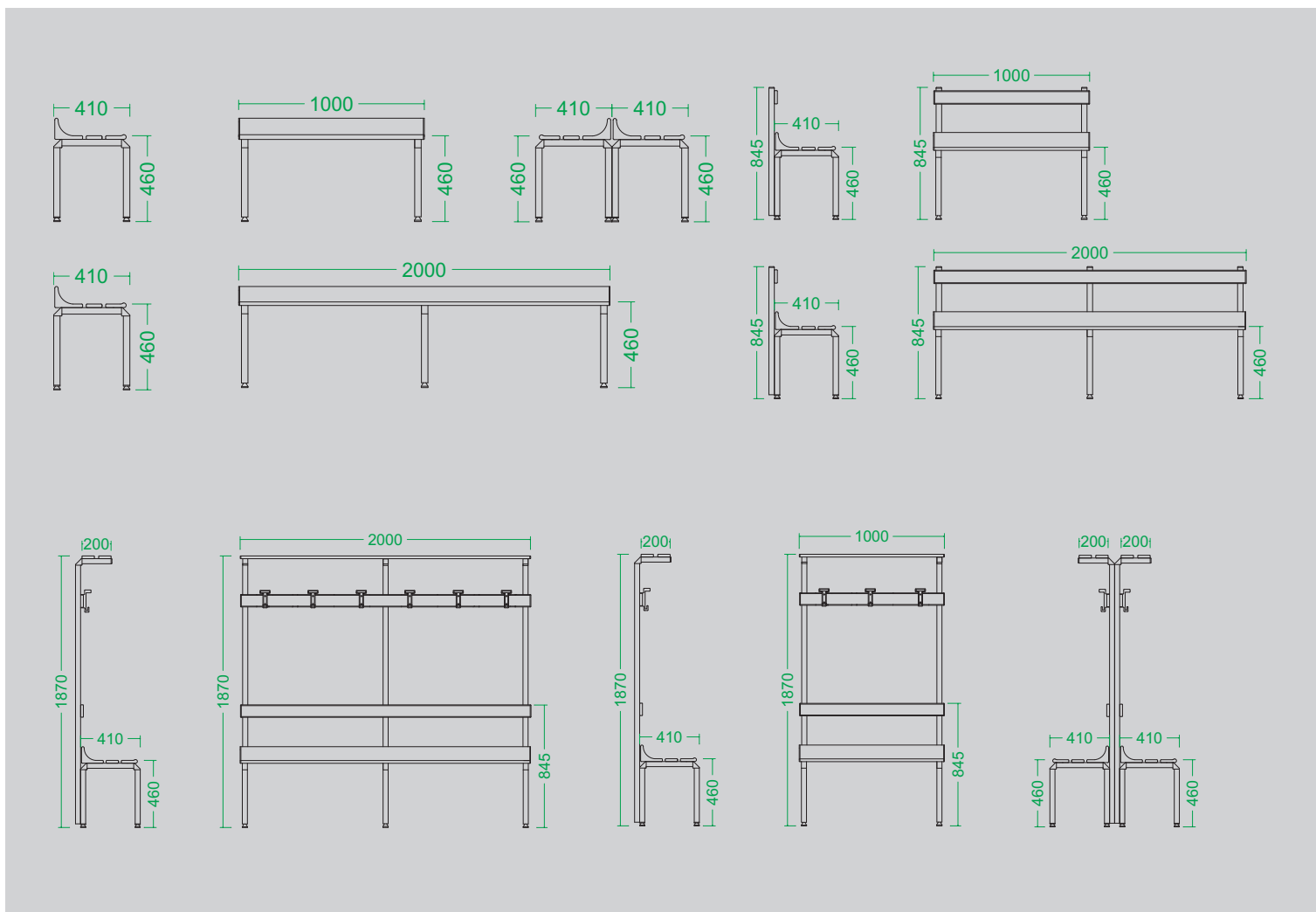

## SITZBÄNKE AUS ALUMINIUM SERIE ANATOMIC

Sitzbank für Umkleidekabinen aus eloxierten Aluminiumprofilen und Verbindungselemente aus Nylon mit Stahlkern in 15 micron Stärke. Sitzfläche mit hinterer Paneele aus Hohlprofil, Maße: Breite 150 mm, Höhe 113 mm und zwei vordere Paneelen mit den Maßen: Breite mm 85, Stärke 2 mm, Höhe 19,3 mm, auf beiden Seiten geschlossen, so dass sie auch für eine Hut- oder Taschenablage verwendet werden können. Entsprechende Laminatensätze in 0,9 mm Stärke schaffen die erforderlichen Farbtrönen. Die Verbindungselemente aus Nylon gewährleisten eine umfassend solide Bauweise der Konstruktion selbst bei anormaler Beanspruchung seitens der Nutzer. Höhenverstellbare Füße erlauben präzises Aufstellen auf Böden in beliebigem Zustand.



## BANCOS DE ALUMINIO BANCO ANATOMIC

Banco para vestuarios, realizados con perfiles de aluminio anodizado y elementos de unión en nylon con alma de acero, espesor 15 micron. Asiento realizado con un tablero trasero de perfil cóncavo, dimensiones: base 150 mm, altura 113 mm y dos tableros delanteros, dimensiones: base 85 mm, espesor 2 mm, altura 19,3 mm, sellados por ambas caras, que también pueden emplearse en la realización del elemento sombrerera o porta bolsos. Algunos encajes en laminado de 0,9 mm crearán las variantes cromáticas necesarias. Los elementos de unión en nylon garantizan la solidez absoluta de la estructura, inclusive en presencia de esfuerzos anómalos por parte de los usuarios. Los pies regulables en altura permiten su colocación precisa en pavimentos de todo tipo.



## Скамьи из алюминия Анатомическая скамья

Скамья для раздевалок, выполненная из профилей из анодированного алюминия и нейлоновых соединительных элементов с сердечником из стали толщиной 15 micron. Сиденье имеет заднюю планку из вогнутого профиля. Размеры: основание 150 мм, высота 113 мм и две передних планки (размеры - основание 85 мм, толщина 2 мм, высота 19,3 мм), закрытые с двух сторон, что позволяет использовать их также в подставке для шляп или полке для сумок. Вставки из слоистого пластика толщиной 0,9 мм позволяют получить требуемый цвет. Нейлоновые соединительные элементы обеспечивают высокую прочность конструкции даже при сильных воздействиях со стороны пользователей. Регулировочные ножки позволяют точно установить на полу в любом состоянии.





# PORTE

DOORS  
PORTES  
TÜREN  
PUERTAS  
Дверцы



Serie KENO

pag 98 - 99



Serie WIND

pag 100 - 102



ACCESSORI

ACCESSORIES - ACCESSOIRES - ZUBEHÖR -  
ACCESORIOS - АКССУАРЫ

pag 103

# PORTE

DOORS  
PORTES  
TÜREN  
PUERTAS  
Дверцы



Il sistema alternativo "Sinko Professional" ha affrontato e risolto il problema porta ovunque sia richiesto un alto coefficiente di igiene e di resistenza all'usura senza manutenzione.

Il pannello in laminato a spessore 14 mm, perfettamente stondato, è rifinito da una "GENEROSA" cassa bombata in alluminio anodizzato e testato per resistere agli agenti chimici, al vapore e a tutti gli inconvenienti quotidiani.

Serrature: la soluzione standard prevede l'utilizzo del tipo a pulsante "Premi-Apri" o a spinta mod. "Cas" o con dispositivo antipanico. L'applicazione di maniglie alternative dovrà essere valutata dal nostro ufficio tecnico.

Produciamo porte a singola o doppia anta, con sopra-luce, a vento e scorrevoli con o senza imbotte.

La gamma colori dei laminati accende la loro luminosa eleganza.

Nel mondo Sinko tutto è progettato per fare la differenza.



Mit dem alternativen System "Sinko Professional" lässt sich das Türenproblem überall dort lösen, wo optimale Hygiene und wartungsfreie Verschleißbeständigkeit gefragt sind.

Das 14 mm starke und perfekt abgerundete Laminatpaneel wird mit einem "GROSSZÜGIG BEMESSENEN", gewölbten Gehäuse aus eloxiertem Aluminium versehen, das chemikalien- und dampfbeständig ist und den täglichen Missgeschicken problemlos standhält.

Schließungen: Als Standardlösung werden der Typ mit Sperrkopf "Drücken-Öffnen", zum Drücken oder mit Panikvorrichtung angeboten. Der Einbau anderer Grifftypen muss von unserem technischen Büro abgesegnet werden.

Wir produzieren Ein- oder Doppelflügeltüren, Türen mit Oberlicht, Schwing- und Schiebetüren mit oder ohne Innenleibung.

Die Laminat-Farbpalette spiegelt eine helle, elegante Atmosphäre wieder.

In der Welt von Sinko ist alles so konzipiert, dass man den Unterschied auch sieht.



The alternative "Sinko Professional" system provides a valuable solution to the problem of fitting doors in those environments where a high level of hygiene and wear resistance, without the need for maintenance, are of primary importance.

The 14 mm HPL laminate, perfectly rounded, is finished with a "GENEROUS" rounded aluminium case and is tested against chemical agents, steam and all other daily attacks.

Locks: The standard model uses "press to open", push-to-open or panic door locking systems. Other types of handles can be discussed with our technical department.

We manufacture standard doors with one or two shutters, with transom window, swinging or sliding doors, with or without under-arch.

The laminates come in a range of colours that enhances their elegance.

At Sinko everything has been designed to make a difference.



El sistema alternativo "Sinko Professional" resuelve el problema de las puertas en aquellos casos que requieren un elevado nivel de higiene y resistencia al desgaste sin mantenimiento.

El panel de laminado, de 14 mm de espesor y perfectamente redondeado, está acabado con una "GENEROSA" caja redondeada de aluminio anodizado y testado para resistir a los agentes químicos, al vapor y a todos los inconvenientes cotidianos.

Cerraduras: La versión estándar prevé el uso de cerraduras tipo "apretar-abrir", de empuje o con dispositivo antipánico. La aplicación de manijas alternativas debe ser evaluada por nuestra oficina técnica.

Producimos puertas de una o dos hojas, con montante, vaivén y correderas, con o sin intradós.

La gama de colores de los laminados enciende su luminosa elegancia.

En el mundo Sinko todo está proyectado para marcar la diferencia.



Le système alternatif "Sinko Professional" a affronté et résolu le problème des portes partout où il est requis d'avoir un coefficient élevé d'hygiène et de résistance à l'usure, sans besoin d'entretien.

Le panneau en stratifié haute pression de 14 mm, parfaitement arrondi, est fini par un "GENEREUX" cadre bombé en aluminium anodisé, testé pour résister aux agents chimiques, à la vapeur et à tous les inconvénients quotidiens.

Serrures : la solution standard prévoit l'utilisation du type "push-open", à pression ou bien avec un dispositif antipanique. L'application de poignées alternatives devra être évaluée par notre bureau technique.

Nous produisons des portes à un ou deux vantaux, avec vasistas, va-et-vient, et coulissantes avec ou sans intrados.

La gamme de couleurs des stratifiés met en valeur leur lumineuse élégance.

Dans le monde de Sinko tout est conçu pour le mieux.



Альтернативная система "Sinko Professional" решает проблем дверей там, где требуется высокий уровень гигиены и износостойкости без тех. обслуживания.

Панель из ламината толщиной 14 мм, четко округленная, отделана "ЕМКИМ" корпусом из анодированного алюминия и протестирована на устойчивость к воздействию химических веществ, пара и других возможных веществ.

Замки: в стандартной конфигурации предусмотрено использование типа "нажать-открыть", толчкового типа или с устройством "антипаника". Использование других ручек должно быть оценено и утверждено нашим тех. отделом.

Мы изготавливаем одностворчатые и двухстворчатые двери, с верхним просветом, распашные или раздвижные, с или без нижнего элемента.

Цветовая гамма ламината подчеркивает их яркую элегантность.

В системе "Sinko" все разработано для получения уникального продукта.





# PORTE - DOORS - PORTES - TÜREN - PUERTAS - Дверцы

---



mod. KENO



mod. WIND



## CARATTERISTICHE TECNICHE

Serramenti costruiti con profilati estrusi in lega EN AW 6060 con stato di fornitura T5 e tolleranza dimensioni e spessori secondo le norme EN 12020/2 (mm 1,9 medio).

Telaio fisso profondità totale minima di 89,5 mm in accoppiamento a profilati ad imbotte, dalla linea arrotondata con profondità variabile da 55 mm e 115 mm per compensare spessori di muratura di larghezza compresa tra 90 mm e 175 mm ed oltre con apposita prolunga.

Pannello mobile profondità totale 14 mm.

Sezione tubolare di contenimento delle squadrette di giunzione d'angolo sarà di 17,5 mm per telaio fisso.

Collegamenti ad angolo realizzati con squadrette in alluminio a bottone, che occuperanno l'intera tubolarità per garantire nel tempo resistenza meccanica alle giunzioni.

Aletta di sovrapposizione interna al muro di 49,5 mm con forme arrotondate e sede per la guarnizione in EPDM.

Il fissaggio tra il profilato telaio imbotte è garantito da apposite viti autofilettanti mascherate da guarnizioni in EPDM inserita nelle alette di battuta. In questo modo resteranno libere e quindi piane le superfici laterali dei profilati, consentendo così una migliore applicazione delle serrature e relative contropiastrine.

Il telaio mobile presenta, a serramento finito, le superfici interna ed esterna piane e consente un'apertura di 180°.

## TECHNISCHE MERKMALE

Türen aus Strangpressprofilen in der Legierung EN AW 6060 mit Lieferzustand T5 sowie Maßtoleranzen und Stärken entsprechend EN 12020/2 (im Durchschnitt 1,9 mm).

Fest angebrachter Rahmen, Gesamttiefe mindestens 89,5 mm, in Verbindung mit gerundeten Profilen und Leibungen unterschiedlicher Tiefe von 55 mm bis 115 mm, um Wandstärken von 90 mm bis 175 mm und darüber hinaus mit entsprechender Verlängerung kompensieren zu können.

Gesamttiefe des versetzbaren Paneels 14 mm.

Der Rohrquerschnitt der Eckverbinder beträgt beim fest angebrachten Rahmen 17,5 mm.

Eckanschluss mit einrastenden Eckverbindern aus Aluminium, die das gesamte Rohr ausfüllen, um die mechanische Widerstandsfähigkeit der Verbindungen auf Dauer zu gewährleisten.

Überlappender Steg von 49,5 mm innen an der Mauer mit abgerundeten Formen und Aufnahme für die EPDM-Dichtung.

Die Befestigung zwischen dem Leibungsrahmenprofil ist durch entsprechende Blechschrauben gewährleistet, die von EPDM-Verbindungen abgedeckt werden, die in die Stege am Anschlag eingesteckt sind. Auf diese Weise bleiben die seitlichen Profilflächen frei (und damit eben), so dass sich die Schließungen und die entsprechenden Schließbleche besser einbauen lassen.

Bei fertig eingebauter Tür weist der versetzbare Rahmen innen wie außen eine ebene Oberfläche auf und ermöglicht einen Öffnungswinkel von 180°.

## TECHNICAL FEATURES

Doors made of EN AW 6060-T5 extruded profile. Size and thickness tolerances according to EN 12020/2 standards (1.9 mm average).

Fixed frame with a total depth of 89.5 mm, coupled with an arched profile with rounded shape, of variable thickness from 55 mm to 115 mm to compensate for wall thicknesses between 90 and 175 mm or more when the extension is used.

14 mm total depth moving panel.

The tubular support section for the support of the corner joining brackets will be of 17.5 mm for fixed frames.

Corner joints, using button aluminium brackets across the whole tubular frame, guarantee long lasting mechanical resistance of the joints themselves.

Internal wall overlapping lip, 49.5 mm with rounded shapes and EPDM seal seats.

The fastening to the arched profile frame is ensured by self threading screws. These are masked by the EPDM seal fitted in the rabbet lip. This ensures freedom (and level) appearance of the lateral surfaces of the profiles, improving the fitting of locks and counterplates.

The moving frame of the finished door shows flat internal and external surfaces and provides a 180° opening capability.

## CARACTERÍSTICAS TÉCNICAS

Cerramientos construidos con perfiles extruidos de aleación EN AW 6060, con estado de suministro T5 y tolerancia de dimensiones y espesores según las normas EN 12020/2 (1,9 mm promedio).

Bastidor fijo con una profundidad total mínima de 89,5 mm, acoplado con perfiles e intradós, de línea redondeada y con una profundidad variable de 55 mm a 115 mm, para compensar espesores de la pared comprendidos entre 90 mm y 175 mm (o más, con el suplemento correspondiente).

Panel móvil con una profundidad total de 14 mm.

La sección del tubo de contención de las escuadras de unión angulares es de 17,5 mm para el bastidor fijo.

Uniones angulares realizadas con escuadras de aluminio de botón, que ocupan todo el tubo para garantizar una buena resistencia mecánica de las uniones.

Aleta de superposición dentro de la pared de 49,5 mm, con formas redondeadas y alojamiento para la junta de EPDM.

La fijación entre el perfil del bastidor y el intradós está garantizada mediante tornillos autorroscantes cubiertos por la unión de EPDM insertada en las aletas de batiente. De este modo permanecen libres (y planas) las superficies laterales de los perfiles, permitiendo una mejor aplicación de las cerraduras y contraplaques.

Una vez acabado el cerramiento, el bastidor móvil presenta las superficies interior y exterior planas, permitiendo una apertura de 180°.

## CARACTÉRISTIQUES TECHNIQUES

Portes construites avec des profilés extrudés en alliage EN AW 6060, avec état de fourniture T5 et tolérance des dimensions et des épaisseurs suivant les normes EN 12020/2 (1,9 mm en moyenne).

Cadre fixe profondeur totale minimale de 89,5 mm accouplé avec des profilés et des intrados, à la ligne arrondie, avec profondeur variant de 55 mm à 115 mm, pour compenser des épaisseurs de maçonnerie d'une largeur comprise entre 90 mm et 175 mm et plus en utilisant une rallonge prévue à cet effet.

Panneau mobile, profondeur totale 14 mm.

La section tubulaire de maintien des petites équerres de jonction d'angle sera de 17,5 mm pour le cadre fixe.

Connexions à angle réalisées avec de petites équerres en aluminium à bouton, qui occuperont toute la tubularité pour garantir une résistance mécanique durable aux jonctions.

Ailette de superposition à l'intérieur du mur, de 49,5 mm, avec formes arrondies et siège pour la garniture en EPDM.

La fixation entre le profilé du cadre intrados est garantie par des vis autotaraudeuses masquées par des joints en EPDM, insérées dans les ailettes de battement. De cette manière les surfaces latérales des profilés resteront libres (et donc plates), ce qui permettra de mieux appliquer les serrures et les contreplaques relatives.

Le cadre mobile présente, quand la porte est finie, les surfaces internes et externes plates, et permet une ouverture à 180°.

## ТЕХ. ХАРАКТЕРИСТИКИ

Замки изготовлены из экструдированного профиля из сплава EN AW 6060/T5 и с допусками по габаритам и толщине по тех. условиям EN 12020/2 (среднее значение 1,9 мм).

Коробка неподвижная с минимальной общей глубиной 89,5 мм, соединенная с профилями и нижним элементом, с округлой формой с переменной глубиной от 55 до 115 мм для компенсации толщины стены шириной от 90 до 175 мм и более с соответствующим удлинением.

Подвижное полотно общей глубиной 14 мм.

Трубчатые элементы для удержания соединительных уголков имеют размер 17,5 мм для неподвижной коробки.



Угловые соединения выполнены из кнопочных алюминиевых уголков, которые полностью занимают трубчатые элементы по сечению для обеспечения механической прочности соединений на долгий период времени.

Внутренняя стенная накладка размером 49,5 мм округлой формы и гнездом для уплотнения из EPDM.

Крепление между профилем коробки нижним элементом обеспечивается самонарезающими винтами, скрытыми уплотнением из EPDM, вставленным в стенные накладки. Таким образом, остаются свободными (и следовательно гладкими) боковые поверхности профилей, что обеспечивает лучшую установку замков и соответствующих контропластин.

После установки замков подвижная коробка имеет гладкие внутреннюю и наружную поверхности и обеспечивает открытие на 180°.

# SERIE KENO

-  Porta a battente, telaio in alluminio anodizzato, pannello porta in laminato a spessore 14 mm. Finitura antigraffio e bordi smussati e arrotondati.
-  Rabbeted door, anodised aluminium frame. 14mm-thick HPL multilayer laminate door with rounded edges. Nylon hinges with brass pin.
-  Porte à battant, Cadre en aluminium anodisé. Vantail en laminé stratifié HPL de 14 mm, avec bords arrondis. Charnières en nylon avec pivot en laiton.
-  Flügeltüren, Rahmen aus eloxiertem Aluminium. Tür aus 14 mm starkem HPL mit abgerundeten Kanten, Nylonbändern und Messingbolzen.
-  Puertas batientes, marco de aluminio anodizado. Puerta en laminado estratificado HPL 14 mm con bordes redondeados. Bisagras de nylon con perno de latón.
-  Распашная дверь. Рама из черного или натурального анодированного алюминия. Створка из слоистого пластика HPL толщиной 14 мм с закругленными кромками, петли из нейлона с латунным штырем.

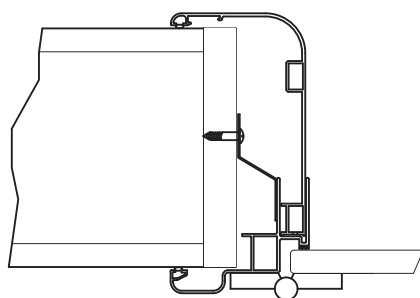
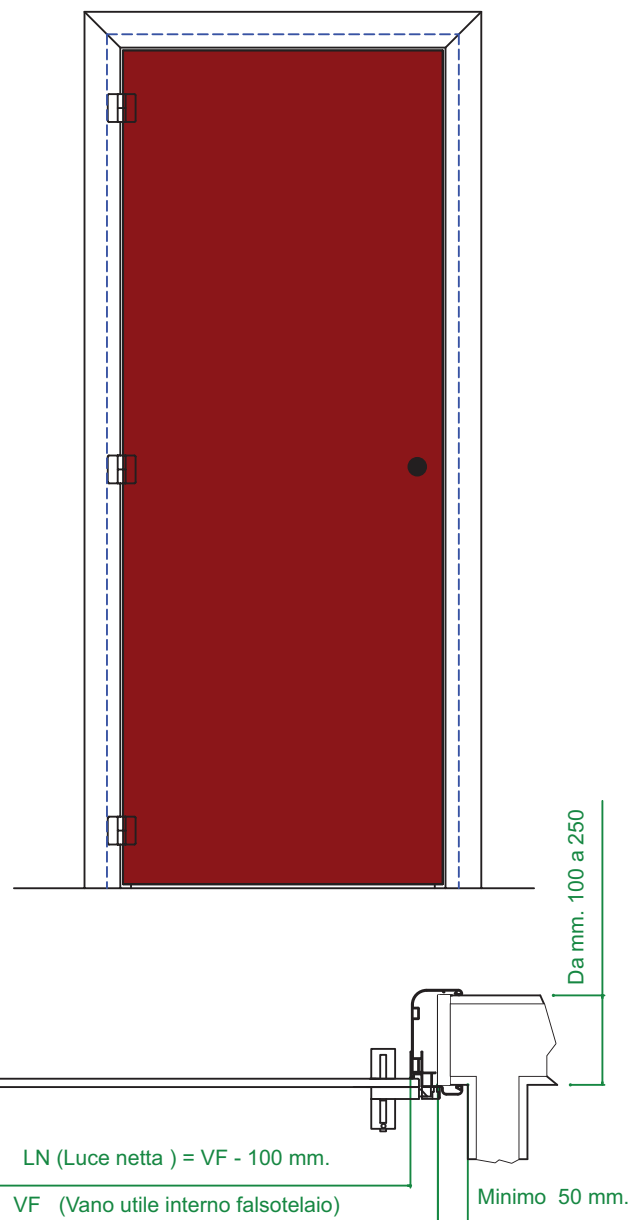

CODICE	DIMENSIONE PORTA	VANO FALSOTELAIO	SPESSORE MURO
PK - 600 - A	600/700 mm x h. 2100 mm	700/800 mm	da 100 a 150 mm
PK - 600 - B	600/700 mm x h. 2100 mm	700/800 mm	da 151 a 200 mm
PK - 600 - C	600/700 mm x h. 2100 mm	700/800 mm	da 201 a 250 mm
PK - 700 - A	700/800 mm x h. 2100 mm	800/900 mm	da 100 a 150 mm
PK - 700 - B	700/800 mm x h. 2100 mm	800/900 mm	da 151 a 200 mm
PK - 700 - C	700/800 mm x h. 2100 mm	800/900 mm	da 201 a 250 mm
PK - 800 - A	800/900 mm x h. 2100 mm	900/1000 mm	da 100 a 150 mm
PK - 800 - B	800/900 mm x h. 2100 mm	900/1000 mm	da 151 a 200 mm
PK - 800 - C	800/900 mm x h. 2100 mm	900/1000 mm	da 201 a 250 mm

# SERIE KENO

-  Porta a battente con sopra luce, telaio in alluminio, pannello porta in laminato a spessore 14 mm. finitura antigraffio e bordi smussati e arrotondati.
-  Rabbeted door with upper window, anodised aluminium frame. 14mm-thick HPL multilayer laminate door with rounded edges. Nylon hinges with brass pin.
-  Porte à battant avec vasistas, cadre en aluminium anodisé. Vantail en laminé stratifié HPL de 14 mm, avec bords arrondis. Charnières en nylon avec pivot en laiton.
-  Flügeltüren mit Oberlicht, Rahmen aus eloxiertem Aluminium. Tür aus 14 mm starkem HPL mit abgerundeten Kanten, Nylonbändern und Messingbolzen.
-  Puertas batientes con sobreventana, marco de aluminio anodizado. Puerta en laminado estratificado HPL 14 mm con bordes redondeados. Bisagras de nylon con perno de latón.
-  Распашная дверь с верхним стеклом. Рама из черного или натурального анодированного алюминия. Створка из слоистого пластика HPL толщиной 14 мм с закругленными кромками, петли из нейлона с латунным штырем.

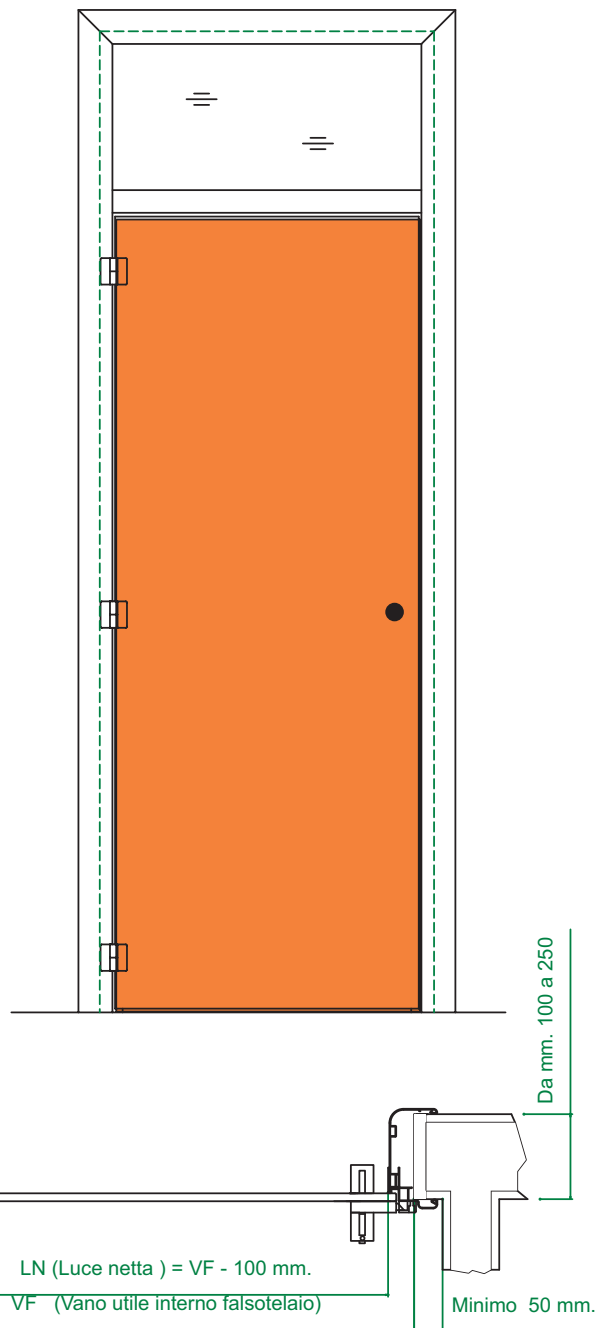
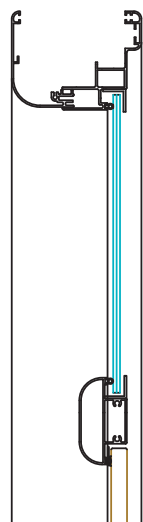

CODICE	DIMENSIONE PORTA	VANO FALSOTELAIO	SPESSORE MURO
PKS - 600 - A	600/700 mm x h. 2100 mm	700/800 mm	da 100 a 150 mm
PKS - 600 - B	600/700 mm x h. 2100 mm	700/800 mm	da 151 a 200 mm
PKS - 600 - C	600/700 mm x h. 2100 mm	700/800 mm	da 201 a 250 mm
PKS - 700 - A	700/800 mm x h. 2100 mm	800/900 mm	da 100 a 150 mm
PKS - 700 - B	700/800 mm x h. 2100 mm	800/900 mm	da 151 a 200 mm
PKS - 700 - C	700/800 mm x h. 2100 mm	800/900 mm	da 201 a 250 mm
PKS - 800 - A	800/900 mm x h. 2100 mm	900/1000 mm	da 100 a 150 mm
PKS - 800 - B	800/900 mm x h. 2100 mm	900/1000 mm	da 151 a 200 mm
PKS - 800 - C	800/900 mm x h. 2100 mm	900/1000 mm	da 201 a 250 mm





# SERIE WIND

 Porta a vento ad un'anta, telaio in alluminio, pannello porta in laminato a spessore 14 mm. finitura antigraffio e bordi smussati e arrotondati. Cerniere Bommer in acciaio inox.

 Single swing door. 14mm-thick HPL multilayer laminate door with rounded edges. Shaped stainless steel uprights (right or left) with three stainless steel spring hinges (Bommer).

 Porte va-et-vient à un vantail. Vantail en laminé stratifié HPL de 14 mm, avec bords arrondis. Montants façonnés en acier inox (droit ou gauche) avec fixation de 3 charnières à ressort (Bommer) en acier inox.

 Einflügelige Schwingtür. Tür aus 14 mm starkem HPL mit abgerundeten Kanten. Die Profilpfosten aus Edelstahl (rechts oder links) sind mit 3 Federbändern (Bommer) aus Edelstahl befestigt.

 Puerta vaivén de una hoja. Puerta en laminado estratificado HPL 14 mm con bordes redondeados. Montantes perfilados de acero inoxidable (derecho o izquierdo), están fijadas 3 bisagras de muelle (Bommer) de acero inoxidable.

 Одностворчатая маятниковая дверь. Створка из слоистого пластика HPL толщиной 14 мм с закругленными кромками. Фасонные стойки из нержавеющей стали (левые или правые) с 3 прикрепленными пружинными петлями из нержавеющей стали.

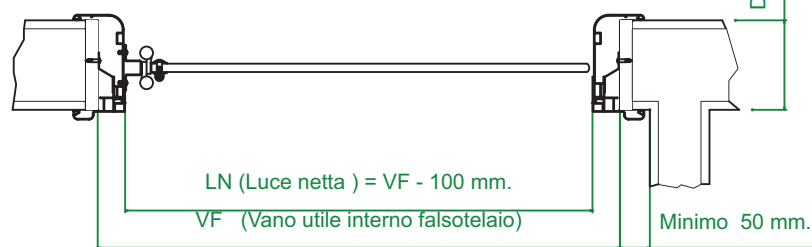
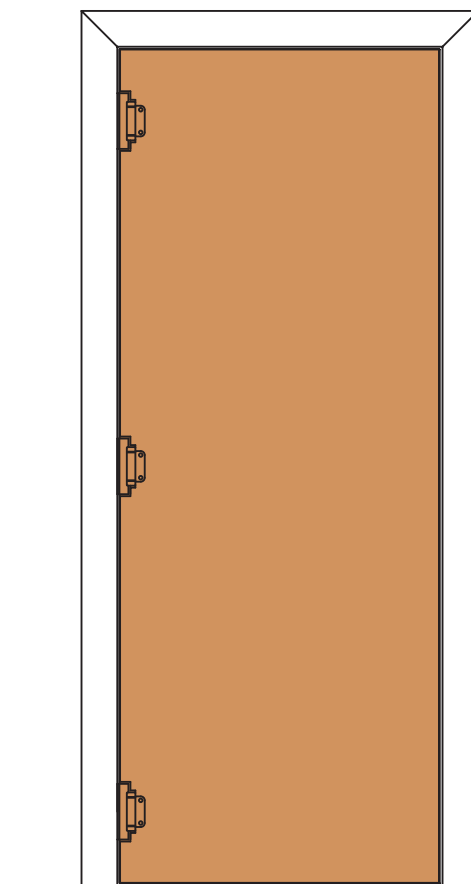
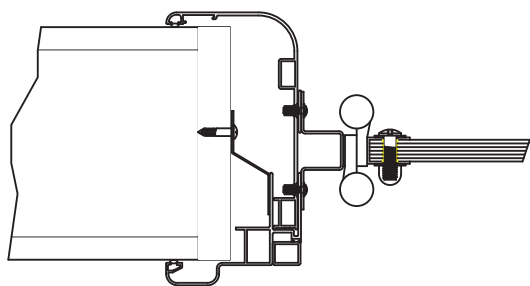

CODICE	DIMENSIONE PORTA	VANO FALSOTELAIO	SPESSORE MURO
PW - 600 - A	600/700 mm x h. 2100 mm	700/800 mm	da 100 a 150 mm
PW - 600 - B	600/700 mm x h. 2100 mm	700/800 mm	da 151 a 200 mm
PW - 600 - C	600/700 mm x h. 2100 mm	700/800 mm	da 201 a 250 mm
PW - 700 - A	700/800 mm x h. 2100 mm	800/900 mm	da 100 a 150 mm
PW - 700 - B	700/800 mm x h. 2100 mm	800/900 mm	da 151 a 200 mm
PW - 700 - C	700/800 mm x h. 2100 mm	800/900 mm	da 201 a 250 mm
PW - 800 - A	800/850 mm x h. 2100 mm	900/1000 mm	da 100 a 150 mm
PW - 800 - B	800/850 mm x h. 2100 mm	900/1000 mm	da 151 a 200 mm
PW - 800 - C	800/850 mm x h. 2100 mm	900/1000 mm	da 201 a 250 mm

# SERIE WIND

**Porta a vento a due ante, completa di cerniere Bommer e staffe a parete in acciaio inox. Pannello porta in laminato a spessore 14 mm. finitura antigraffio e bordi smussati e arrotondati. Oblo rettangolari o rotondi in acciaio inox incassati a filo nel laminato.**

**Double swing door. Shaped stainless steel uprights with four stainless steel bommer hinges fixed (2 each side). 14mm-thick HPL multilayer laminate door with rounded edges. Transparent polycarbonate porthole or rectangular window stainless steel frame.**

**Porte va-et-vient à deux vantaux. Montants façonnés en acier inox avec fixation de 4 charnières bommer en acier inox (2 de chaque côté). Vantail en laminé stratifié HPL de 14 mm, avec bords arrondis. Hublot ronde ou rectangulaire en polycarbonate transparent et cadre en acier inox.**

**Zweiflügelige Schwingtür. Die Profilpfosten aus Edelstahl sind mit 4 Bommerbändern aus Edelstahl (2 pro Seite) befestigt. Tür aus 14 mm starkem HPL mit abgerundeten Kanten.**

**Rund/Rechteckiges Bullauge aus transparentem Polycarbonat mit Edelstahlrahmen.**

**Puerta vaivén de dos hojas. Montantes perfilados de acero inoxidable con 4 bisagras bommer de acero inoxidable fijadas (2 por cada lado). Puerta en laminado estratificado HPL 14 mm con bordes redondeados. Ventana ojo de buey o rectangular en policarbonato transparente y marco de acero inoxidable.**

**Двухстворчатая маятниковая дверь. Фасонные стойки из нержавеющей стали с 4 прикрепленными пружинными петлями из нержавеющей стали (по 2 с каждой стороны). Окошко из прозрачного поликарбоната и с рамой из нержавеющей стали.**

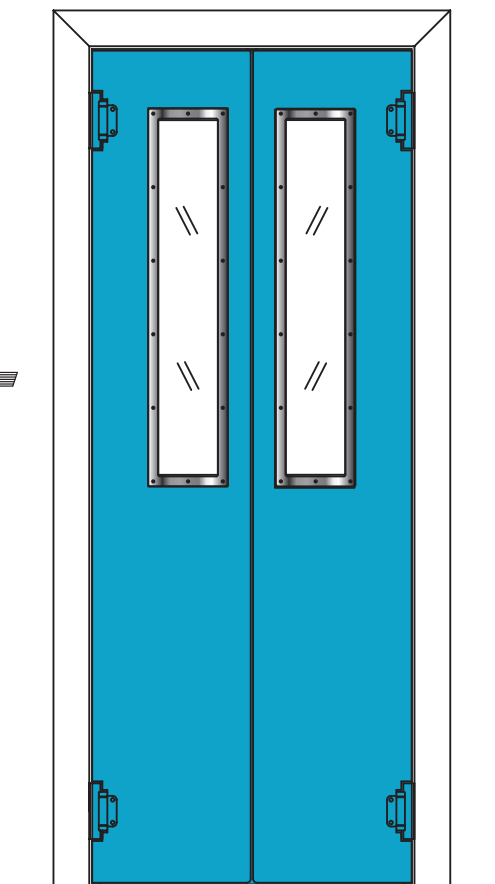
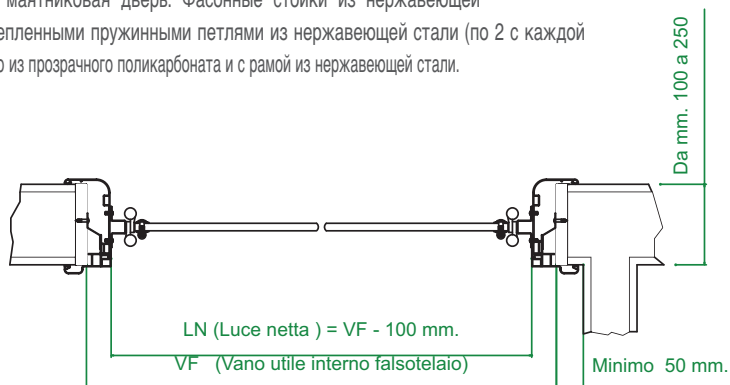
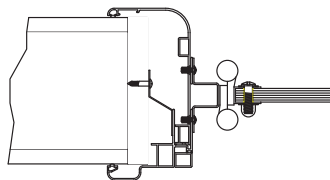

CODICE	DIMENSIONE PORTA	VANO FALSOTELAIO	SPESSORE MURO
PWD - 600 - A	600/700 mm x h. 2100 mm	700/800 mm	da 100 a 150 mm
PWD - 600 - B	600/700 mm x h. 2100 mm	700/800 mm	da 151 a 200 mm
PWD - 600 - C	600/700 mm x h. 2100 mm	700/800 mm	da 201 a 250 mm
PWD - 700 - A	700/800 mm x h. 2100 mm	800/900 mm	da 100 a 150 mm
PWD - 700 - B	700/800 mm x h. 2100 mm	800/900 mm	da 151 a 200 mm
PWD - 700 - C	700/800 mm x h. 2100 mm	800/900 mm	da 201 a 250 mm
PWD - 800 - A	800/900 mm x h. 2100 mm	900/1000 mm	da 100 a 150 mm
PWD - 800 - B	800/900 mm x h. 2100 mm	900/1000 mm	da 151 a 200 mm
PWD - 800 - C	800/900 mm x h. 2100 mm	900/1000 mm	da 201 a 250 mm
PWD - 900 - A	900/1000 mm x h. 2100 mm	1000/1100 mm	da 100 a 150 mm
PWD - 900 - B	900/1000 mm x h. 2100 mm	1000/1100 mm	da 151 a 200 mm
PWD - 900 - C	900/1000 mm x h. 2100 mm	1000/1100 mm	da 201 a 250 mm
PWD - 1000 - A	1000/1100 mm x h. 2100 mm	1100/1200 mm	da 100 a 150 mm
PWD - 1000 - B	1000/1100 mm x h. 2100 mm	1100/1200 mm	da 151 a 200 mm
PWD - 1000 - C	1000/1100 mm x h. 2100 mm	1100/1200 mm	da 201 a 250 mm

Chiusura a spinta senza chiave mod. CAS  
 Locking system mod. CAS without key  
 Fermeture sans clé mod. CAS  
 Schließung ohne Abschließbare mod. CAS  
 Cerradura sin llave mod. CAS  
 Закрытие "Cas"

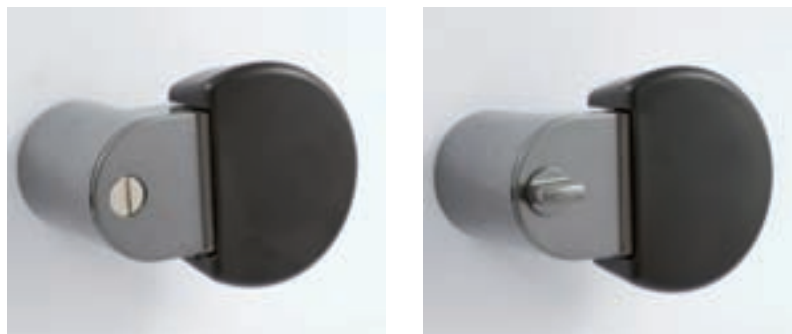

Chiusura a spinta mod "CAS" con chiave e scrocco  
 Key locking system mod. "CAS"  
 Fermeture à clé mod. CAS  
 Abschließbare Schließung mod. CAS  
 Cerradura con llave mod. CAS  
 Закрытие на ключ "CAS"



Chiusura mod. Meroni a pulsante "Premi-Apri"  
 "Press to Open" push-button locks  
 Fermeture à poussoir "Appuyer/Ouvrir"  
 Schließungen mit Sperrknopf "Drücken/Öffnen"  
 Cerradura con botón "Aprieta/Abre"  
 Закрытие типа "Открыто/Закрыто"

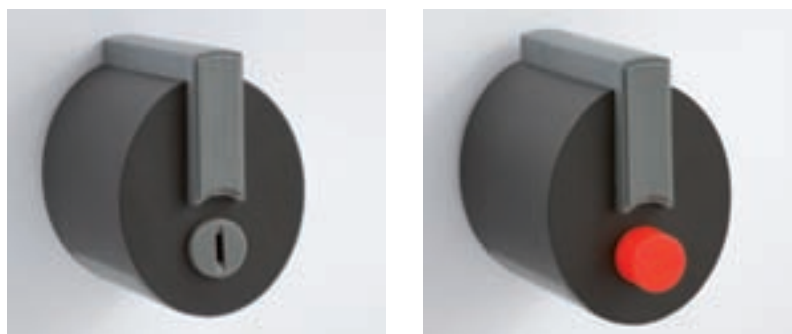

Chiusura mod. Meroni a pulsante "Premi-Apri" con chiave e scrocco  
 "Press to Open" push-button locks with key and snap  
 Fermeture à poussoir "Appuyer/Ouvrir" avec clé et déclat  
 Schließungen mit Sperrknopf "Drücken/Öffnen" mit Abschließbare und Einrastende  
 Cerradura con botón "Aprieta/Abre" con llave y resorte  
 Закрытие на защелку тип "Открыто/Закрыто" на ключ



Chiusura mod. Hoppe Compact System con chiave e scrocco  
 "Hoppe Compact System" locks with key and snap  
 Fermeture "Hoppe Compact System" avec clé et déclat  
 Schließungen "Hoppe Compact System" mit Abschließbare und Einrastende  
 Cerradura "Hoppe Compact System" con llave y resorte  
 Закрытие на защелку тип "Hoppe Compact System" на ключ



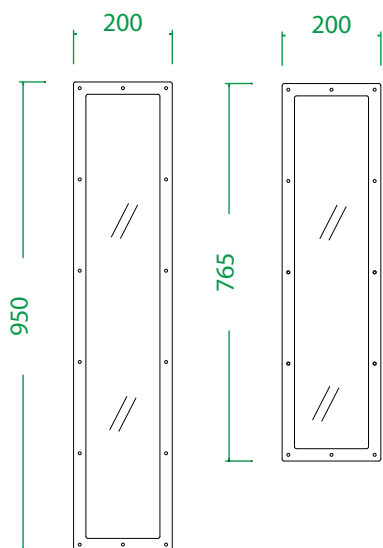

#### PA861

Oblò rettangolare in policarbonato trasparente e cornice in acciaio inox mm 200x950/765 h.

Clear polycarbonate rectangular window and mm 200x950/765H stainless steel frame

Hublot rectangulaire en polycarbonate transparent et cadre en acier inox mm 200x950/765 h.

Rechteckiges Bullauge aus transparentem Polycarbonat mit Edelstahlrahmen 200x950/765 h. mm (Höhe)

Ventana rectangular en policarbonato transparente y marco de acero inoxidable, 200x950/765 h. (H) mm.

Прямоугольное окошко из прозрачного поликарбоната и с рамой из нержавеющей стали 200x950/765 (выс.) мм.

#### PA860

Oblò in policarbonato trasparente e cornice in acciaio inox ø 320 mm  
Transparent polycarbonate porthole and ø 320 mm stainless steel frame

Hublot en polycarbonate transparent et cadre en acier inox ø mm 320

Bullauge aus transparentem Polycarbonat mit Edelstahlrahmen ø 320 mm

Ventana ojo de buey en policarbonato transparente y marco de acero inoxidable, ø 320 mm

Окошко из прозрачного поликарбоната и с рамой из нержавеющей стали ø 320 мм

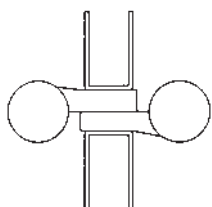
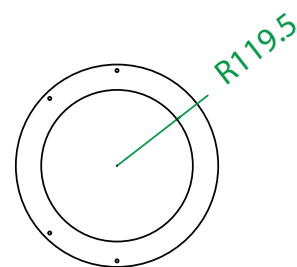

#### MOD. BOMMER

Cerniera con supporto in acciaio inox per fissaggio laminato

Hinges in stainless steel

Charnières en acier inox

Scharnierbänder aus Edelstahl

Bisagras de acero inoxidable

Петли и зажимы



#### MOD. HEWI

Cerniera con cuscinetto autolubrificante

Hinges with self lubricating plain bearing

Charnières de roulement autolubrifiant

Scharnierbänder Gleitlager lieferbar

Bisagras con cojinete autolubricado

Петли и зажимы и самосмазывающейся ходовой частью

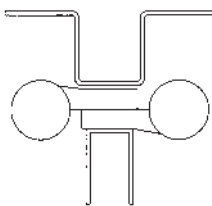

#### MOD. BOMMER

Cerniera con supporto in acciaio inox per fissaggio laminato

Hinges in stainless steel

Charnières en acier inox

Scharnierbänder aus Edelstahl

Bisagras de acero inoxidable

Петли и зажимы



#### MOD. PBA

Cerniera con funzionamento a piano inclinato

Hinges with self lubricating plain bearing

Charnières de roulement autolubrifiant

Scharnierbänder Gleitlager lieferbar

Bisagras con cojinete autolubricado

Петли и зажимы и самосмазывающейся ходовой частью



# CARTELLA COLORI- Colour chart - Nuancier - Farbpalette - Variedad de colores - Карта цветов

 A richiesta sono disponibili tutte le varianti cromatiche dei laminati.

 Sur demande, toutes les variantes chromatiques des stratifiés sont disponibles.

 Según pedido, disponibles todas las variantes cromáticas de los laminados.

 All laminate colours variations are available on request.

 Auf Anfrage sind alle Laminat-Farbtöne erhältlich.

 Под заказ возможно изготовление слоистого пластика любого оттенка.



006 esse



180 esse

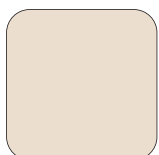

590 esse

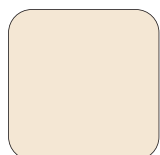

406 esse

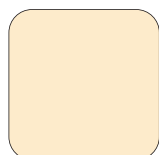

392 esse



U31 esse

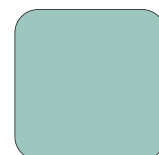

U32 esse

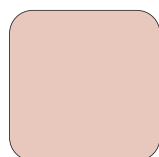

U26 esse

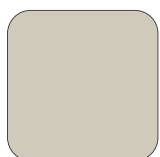

048 esse

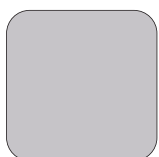

640 esse

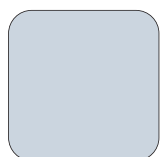

181 esse

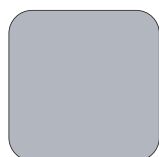

032 esse



004 esse

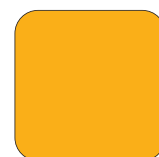

194 esse



U23 esse



V09 esse

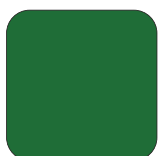

458 esse

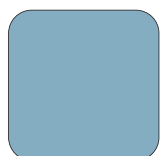

166 esse



159 esse



V14 esse



U21 esse



V10 esse



030 esse

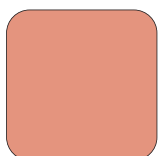

U20 esse

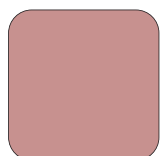

U18 esse

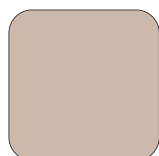

104 esse

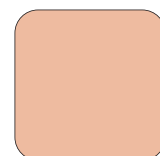

U25 esse



UL3 esse



001 esse

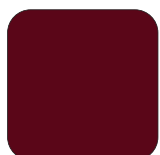

605 esse

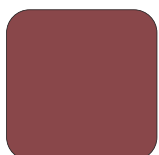

U19 esse



193 esse



252 esse



450 esse



052 esse



302 esse

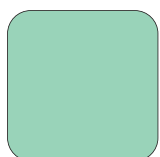

18M

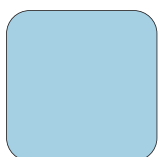

583 esse

 A richiesta tutti i laminati a spessore HPL possono essere forniti con omologazione in CLASSE 1 di reazione al fuoco.

 Upon request HPL laminate products can be supplied with approval in accordance with reaction to fire classification "CLASS 1".

 Sur demande, les stratifiés haute pression HPL peuvent être fournis avec l'homologation dans la CLASSE 1 de réaction au feu.

 Auf Anfrage können extra starke HPL-Laminat mit Zulassung im Rahmen des Verhaltens im Brandfall zur KLASSE 1 geliefert werden.

 Según pedido, los laminados estratificados HPL pueden suministrarse con homologación a la CLASE 1 de reacción al fuego.

 Под заказ слоистые пластики высокого давления (HPL) могут поставляться в категории "класс 1 устойчивости к возгоранию"

# ARREDO LOCALE MENSA

Canteen furniture  
Ameublement salle de la cantine  
Kantineneinrichtung  
Mobiliario de la zona comedor  
Мебель для столовой



**TAVOLI**  
CANTEEN TABLE -TABLE DU RÉFECTOIRE -  
MENSATISCH -MESA DE COMEDOR -  
Стол в столовой



**SEDIE**  
COMMUNITY CHAIR - CHAISE POUR COM-  
MUNAUTÉ - BESTUHLUNG - SILLA COMU-  
NIDAD - Стулья для общественных  
МЕСТ

# TAVOLO MENSA

Canteen table  
 Table du réfectoire  
 Mensatisch  
 Mesa de comedor  
 Стол в столовой



🇮🇹 Tavolo mensa, piano in laminato stratificato, gambe in acciaio inox AISI 304 spessore mm 2, Ø 45 mm, con piedini regolabili.

🇬🇧 Canteen table, 14 mm thick layered laminate base. AISI 304 stainless steel legs, diam. 45 mm.

🇫🇷 Table du réfectoire, plan en stratifié 14 mm. Pieds en acier inox AISI 304 avec diamètre de 45.

🇩🇪 Mensatisch, Tischplatte aus 14 mm starkem Schichtstoff-Laminat. Tischbeine aus Edelstahl AISI 304 mit 45er Durchmesser.

🇪🇸 Mesa de comedor, encimera en laminado estratificado, 14 mm. Patas de acero inoxidable AISI 304, diámetro 45.

🇷🇺 Стол в столовой, столешница из слоистого ламината 14 мм. Ножки из нержавеющей стали AISI 304 диаметром 45.

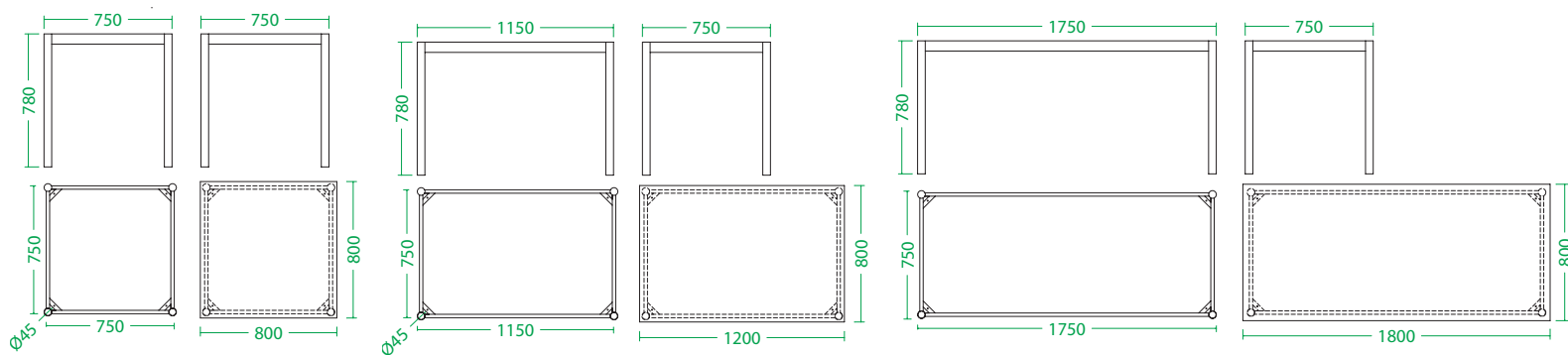

Community chair

Chaise pour communauté

Bestuhlung für Gemeinschaftseinrichtungen

Silla comunidad, apilable

Стулья для общественных мест





## Sedia comunità impilabile

 Sedia comunità, impilabile, agganciabile, ignifuga. L'intera struttura è impilabile ed è realizzata con tubo diametro 18 mm elettrosaldato formato a freddo ad alta resistenza. Scocca in materiale termoplastico (polipropilene copolimero) di prima scelta, additivato con cariche antistatiche ed anti U.V. Finitura gofrata antiscivolo. Su richiesta è disponibile con certificazione Classe 1.

 Community chair, stackable, "hookable", fire retardant. The whole structure can be stacked and is made of high resistance electrically welded cold moulded tube, with a diameter of 18 mm. Structure in thermoplastic material (copolymer polypropylene) of high quality, treated with antistatic and anti-U.V. additive. Embossed, antiskid surface. Class 1 certification available on request.

 Chaise pour communauté, empilable, accrochable, ignifuge. Toute la structure est empilable ; elle est réalisée avec un tube de 18 mm de diamètre électrosoudé, formé à froid, à haute résistance. Assise en matière thermoplastique (polypropylène copolymère) de premier choix, avec charges antistatiques et anti-U.V. ajoutées. Finition gaufrée antidérapante. Sur demande elle est disponible avec certification Classe 1.

 Bestuhlung für Gemeinschaftseinrichtungen, stapelbar, kombinierbar, feuerhemmend. Die gesamte Konstruktion ist stapelbar und aus hochfestem, kaltgeformtem und geschweißtem Rohr mit 18 mm Durchmesser. Aufbau aus Thermoplast (Copolymer-Polypropylen) erster Wahl, mit Zusatz von antistatischen Ladungen und UV-beständig. Rutsch- und kratzfestes Finish. Auf Anfrage mit Klasse 1-Zertifizierung erhältlich.

 Silla comunidad, apilable, enganchable, ignífuga. Toda la estructura es apilable y está realizada con tubo de diámetro 10 mm electrosoldado, moldeado en frío y de elevada resistencia. Asiento y respaldo de material termoplástico (polipropileno copolimero) de primera calidad, con aditivo antiestático y protección U.V. Acabado gofrado antirresbalante. Según pedido es disponible con certificación de Clase 1.

 Стулья для общественных мест, укладываемые в стопу, с возможностью крепления, из негоряемого материала. Вест каркас укладывается в стопу и выполнен из высокопрочной электросварной трубы диаметром 18 мм холодной формовки. Корпус из термопластика (кополимерный пропилен) наивысшего качества, с антистатическими и антиультрафиолетовыми добавками. Отделка гофрированная противоскользящая. Под заказ имеется продукция с сертификацией Класса 1.

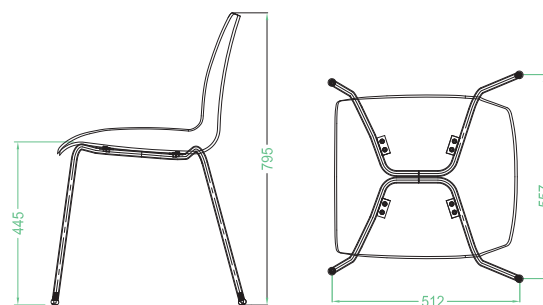





Questo catalogo è stato realizzato per l'esclusivo uso del destinatario.  
È considerato proprietà integrale della Sinko S.r.l.

La ristampa del catalogo, anche parziale, la riproduzione delle immagini e l'imitazione della struttura sono vietati.

La presentazione tecnica e le misure, anche quelle riportate sui disegni e sulle immagini di questo catalogo, non sono impegnative. Modifiche costruttive sono riservate.

Si esclude ogni responsabilità per gli errori di stampa ed altri errori incorsi nella realizzazione del presente catalogo.

Tutte le forniture vengono effettuate in base alle condizioni di vendita della Sinko S.r.l.

Tutti i diritti riservati.

Rev. 02/09-2011

Printing: [www.litocenter.it](http://www.litocenter.it)



This catalogue replaces any previous versions currently in your possession.  
The items shown in the present catalogue are for information purposes only and do not entail any firm commitment by SINKO S.r.l.  
Sizes and colour variations are only indicative.  
SINKO S.r.l. reserves the right to change and improve the products presented, depending on any commercial or technical requirements, which may develop in the future.

All rights reserved.  
Issued 09-2011 rev. 02



Le présent catalogue annule et remplace tout autre catalogue que vous auriez déjà. Les articles exposés dans le présent catalogue le sont à titre de simple information, ils ne représentent aucun engagement de la part de SINKO S.r.l.  
Les mesures et les variantes sont données à titre indicatif.  
SINKO S.r.l. se réserve le droit de faire les modifications et les améliorations dictées par les exigences commerciales et/ou techniques, de quelque nature qu'elles soient.

Tous droits réservés.  
Edition 09-2011 rév. 02



Der vorliegende Katalog annulliert und ersetzt jeden vorherigen Katalog.  
Die in diesem Katalog dargestellten Artikel dienen ausschließlich zur Information und stellen keinerlei Verpflichtung für SINKO S.r.l. dar.  
Maße und Farbvarianten sind rein beispielhaft.  
SINKO S.r.l. behält sich das Recht auf Änderung und Verbesserung aufgrund kommerzieller bzw. technischer Anforderungen jeglicher Art vor.

Alle geraden Reserve Sie  
Ausgabe 09-2011 Änd. 02



Este catálogo anula y sustituye cualquier otro catálogo en vuestras manos.  
Los artículos expuestos en este catálogo se entienden solamente a título informativo y no representan obligación alguna por parte de SINKO S.r.l.  
Las medidas y variantes cromáticas son indicativas.  
SINKO S.r.l. se reserva el derecho de aportar los cambios y mejoras necesarias por requerimientos comerciales y/o técnicos de cualquier tipo.

Todo el reservi de las derechos  
Editado de 09-2011 rev. 02



Настоящий каталог заменяет все предыдущие издания.  
Продукция, представленная в настоящем каталоге, является всего лишь информацией и не представляет собой обязательства со стороны компании "SINKO S.r.l."  
Габариты и цвета приблизительные.  
Компания "SINKO S.r.l." оставляет за собой право вносить любые изменения по коммерческим или техническим причинам.

Все права защищены.  
Издание 02/09-2011 г.





# SINKO ALL SPORT



dove c'è sport  
**SINKO** arreda



# SPORT

-  Arrediamo anche spogliatoi sportivi.  
Richiedete i relativi cataloghi.
-  We also furnish sports lockers.  
Request our catalogues.
-  Nous ameublons aussi les vestiaires sportifs.  
Demandez les catalogue relatifs.
-  También equipamos vestuarios para instalaciones deportivas. Solicite nuestros catálogos
-  Wir statten auch Umkleieräume von Sportanlagen aus. Fordern Sie die entsprechenden Kataloge bei uns an.
-  Мы производим мебель также и для спортивных раздевалок. Просим обращаться за соответствующими каталогами.

## Nel mondo Sinko tutto è progettato per fare la differenza

---

*In the Sinko world everything is designed to make a difference*

*Dans le monde de Sinko tout est conçu pour le mieux*

*In der Welt von Sinko zielt alles darauf ab, sich zu unterscheiden*

*En el mundo Sinko todo está diseñado para hacer la diferencia.*

**В мире "Sinko" все уникально**

# SINKO

PROFESSIONAL

SINKO S.r.l.

Soluzioni per l'arredo spogliatoio industriale, ospedaliero e comunità

Furnishing solutions for industrial lockers, hospitals and leisure facilities

37060 SONA (Verona) Italia

via Veneto, 1

T +39 045 6090401 R.A.

F +39 045 6082111

**[www.sinko.it](http://www.sinko.it)**